

LANG

SWITZERLAND



TheWell

TheWell ver5 - Manual de Instrucciones 1.0

Guía de funcionamiento Precauciones de seguridad



PRECAUCIÓN: CUANDO VEA ESTA SEÑAL,

CONSULTE LAS PRECAUCIONES DE SEGURIDAD PARA EVITAR DAÑOS Y PERJUICIOS



Model No.: C010-rev.05

LANG Beverages SA
Baarerstrasse 125,
6300 Zug - Switzerland



VORSICHT HOCHSPANNUNG - GERÄT DARF NICHT GEÖFFNET WERDEN



FCCID:US/CA FCC ID: 2A3UV-C010REV5

RATINGS

Engineered in Switzerland
Made in China

SERIAL



Intertek
5019259

MFG. DATE:
DD/MM/YY

Model No.: C010-rev.05
Applicant name: LANG Beverages SA

RATING: 120Vac/60Hz/1500W/CLASS I
CONFORMS TO UL STD. 1082
CERTIFIED TO CSA STD. C22.2#64

CAUTION:
RISK OF FIRE, HOUSEHOLD USE ONLY.
TO PREVENT ELECTRIC SHOCK,
DO NOT IMMERSE IN WATER.
ATTENTION: RISQUE D'INCENDIE, USAGE
DOMESTIQUE
UNIQUEMENT. POUR ÉVITER LES CHOCS
ÉLECTRIQUES,
NE PAS PLONGER DANS L'EAU.

LOS VÍDEOS DE ASISTENCIA Y LA SECCIÓN DE PREGUNTAS FRECUENTES ESTÁN DISPONIBLES EN WWW.DRINKLANG.COM VISITE LA SECCIÓN DE AYUDA.

Estas instrucciones forman parte del producto. Lea todas las instrucciones y las indicaciones de seguridad antes de utilizar el producto.

Cuando se utilicen aparatos eléctricos, deben seguirse siempre las siguientes importantes precauciones básicas:

- Lea todas las instrucciones.
- No utilizar en el exterior.
- No deje que el cable cuelgue del borde de la mesa o de la encimera, ni que toque superficies calientes.
- El aparato está previsto para preparar bebidas de acuerdo con estas instrucciones.
- Este aparato sólo debe utilizarse para el fin previsto.
- Este aparato está destinado únicamente al uso en interiores, en condiciones de temperatura no extremas.
- El aparato no debe ser utilizado, limpiado o mantenido por niños menores de 8 años, a menos que sean supervisados, instruidos por un adulto sobre cómo utilizar el aparato de forma segura, y plenamente informados sobre los peligros que conlleva.
- Es necesario supervisar de cerca cualquier aparato que se utilice cerca de los niños.
- Mantenga el aparato, el cable de alimentación y el LANGPAK fuera del alcance de los niños.
- Los niños no deben utilizar el aparato.

Este aparato puede ser utilizado por personas con capacidades físicas, sensoriales o mentales reducidas, o cuya experiencia o conocimientos no sean suficientes, siempre que estén supervisadas o hayan recibido instrucciones para utilizar el aparato de forma segura.

-Cualquier servicio que no sea de limpieza y mantenimiento a cargo del usuario debe ser realizado por un representante de servicio autorizado.
Evitar el riesgo de descargas eléctricas mortales e incendios para proteger contra incendios, descargas eléctricas y lesiones a las personas

- Si el cable o el enchufe están dañados, deben ser sustituidos por el fabricante, su agente de servicio o personas con cualificación similar.
- Si el cable o el enchufe están dañados, no utilice el aparato.
- Para desconectar el aparato, apáguelo y desenchúfelo de la toma de corriente.
- Para evitar daños peligrosos, no coloque nunca el aparato sobre o junto a superficies calientes como radiadores, estufas, hornos, quemadores de gas, llamas abiertas o similares.
- Desconecte el aparato de la toma de corriente antes de limpiarlo.
- Nunca sumerja el cable, el enchufe, el aparato o cualquier parte del mismo en agua o cualquier otro líquido.

- La electricidad y el agua juntas son peligrosas y pueden provocar descargas eléctricas mortales.
- No introduzca en el aparato nada más que los recipientes y cartuchos de filtro LANGPAK especificados. Hacerlo puede provocar un incendio o una descarga eléctrica.
- El uso de accesorios no recomendados por el fabricante del aparato puede provocar un incendio, una descarga eléctrica o lesiones.
- Evite posibles daños al utilizar el aparato
- Riesgo de quemaduras por líquidos calientes. Si la máquina se abre a la fuerza, pueden salpicar líquidos calientes. No la abra nunca durante el funcionamiento.

GUARDE ESTAS INSTRUCCIONES

Este manual de instrucciones también está disponible en formato PDF en www.drinklang.com

OTRAS PRECAUCIONES

Cuando se utilicen aparatos eléctricos, deben seguirse siempre importantes precauciones, entre ellas las siguientes:

- Las precauciones importantes forman parte del aparato. Lea atentamente las precauciones importantes suministradas con el aparato antes de utilizarlo por primera vez. Guárdelas en un lugar donde pueda encontrarlas y consultarlas en el futuro.
- Proteja el aparato de la luz solar directa, las salpicaduras de agua y la humedad.
- Este aparato está diseñado únicamente para uso doméstico.
- Es necesaria una estrecha supervisión cuando el aparato es utilizado por niños o cerca de ellos.
- Los niños no deben jugar con el aparato.
- El fabricante no acepta ninguna responsabilidad y la garantía no se aplicará a ningún uso comercial, manipulación o uso inadecuado del aparato, daños resultantes del uso para otros fines, funcionamiento defectuoso, reparaciones no profesionales o incumplimiento. Evitar el riesgo de descargas eléctricas mortales e incendios para proteger contra incendios, descargas eléctricas y lesiones a las personas

- En caso de emergencia: desconecte inmediatamente el enchufe de la toma de corriente.
- Enchufe el aparato únicamente en tomas de corriente adecuadas, de fácil acceso y con conexión a tierra. Asegúrese de que el voltaje de la fuente de alimentación sea el mismo que el especificado en la placa de características. El uso de un voltaje o una frecuencia de electricidad incorrectos anula la garantía.
- No pase el cable por encima de bordes afilados, ni lo sujete o deje que cuelgue.
- Mantenga el cable alejado del calor y la humedad.
- Coloque siempre el aparato sobre una superficie horizontal, estable, dura y uniforme que no permita la acumulación de agua debajo del aparato.
- La superficie debe ser resistente al calor y a los líquidos, como agua, té, descalcificador o similares.
- Desconecte el aparato de la toma de corriente cuando no lo utilice durante un largo periodo de tiempo.
- Desconecte tirando del enchufe; no tire del propio cable para evitar daños.

- No toque nunca el cable con las manos mojadas.
- No introduzca nunca el aparato en el lavavajillas.
- No abra el aparato. Tensión peligrosa en el interior.
- No desmonte el aparato.
- Evite posibles daños al utilizar el aparato
- No deje nunca el aparato sin vigilancia durante su funcionamiento.
- No utilice el aparato si está dañado o no funciona perfectamente. Retire inmediatamente el enchufe de la toma de corriente. Póngase en contacto con el representante autorizado de LANG Beverages para que lo examine, lo repare o lo ajuste. Un aparato dañado puede causar descargas eléctricas, quemaduras e incendios.
- No ponga los dedos bajo la salida de agua; riesgo de quemaduras.
- Cuidado con los líquidos calientes.
- No utilice nunca un LANGPAK dañado o deformado.
- Vacíe siempre completamente la jarra de agua del grifo antes de rellenarla con agua fresca del grifo.
- No utilice otros líquidos que no sean agua (como leche de vaca, leche de soja, leches enriquecidas, líquidos aromatizados, etc.).
- No llene en exceso la jarra de agua del grifo.
- Vacíe las jarras si el aparato no se va a utilizar durante un tiempo prolongado (vacaciones, etc.).
- No utilice el aparato sin una botella, jarra, vaso o taza colocada en la estación de acoplamiento de agua limpia.
- No utilice ningún producto de limpieza fuerte o disolvente.
- Utilice un paño húmedo y un producto de limpieza suave para limpiar la superficie del aparato.
- No utilice un limpiador a vapor o a presión para limpiar el aparato. Esto dañará el aparato y puede crear un peligro de muerte.
- No vierta agua ni otros líquidos en el compartimento de LANGPAK.
- Mantenga el aparato, los contenedores LANGPAK y los accesorios fuera del alcance de los niños.
- Este aparato está diseñado exclusivamente para los recipientes LANGPAK.
- Todos los aparatos de LANG Beverages pasan estrictos controles. Las pruebas de fiabilidad en condiciones prácticas se realizan aleatoriamente en unidades seleccionadas.

INSTRUCCIONES DEL CABLE CORTO

- Utilice el cable de alimentación suministrado con el aparato de forma no modificada. Es importante para la seguridad del usuario que el aparato sólo se utilice con una alimentación eléctrica con toma de tierra adecuada.
- a) Se debe proporcionar un cable de alimentación corto o un cable de alimentación desmontable para reducir los riesgos derivados de enredarse o tropezar con un cable más largo.
- b) Existen alargadores y pueden utilizarse si se tiene cuidado en su uso.
- c) Si se utiliza un cable de alimentación desmontable o un alargador largo:
 - 1) La potencia eléctrica marcada en el cable de alimentación desmontable o la extensión debe ser al menos tan grandes como la potencia eléctrica del aparato.
 - 2) El aparato está conectado a tierra y sólo debe utilizarse un cable de extensión con conexión a tierra (tipo de cable de 3 hilos).

3) El cable más largo debe colocarse de forma que no cuelgue sobre la encimera o la mesa, donde los niños puedan tirar de él o tropezar.

-El aparato tiene un enchufe con toma de tierra.

-Para reducir el riesgo de descarga eléctrica, este enchufe está diseñado para encajar en una toma de corriente con conexión a tierra sólo en una dirección.

-Si el enchufe no entra completamente en la toma de corriente, invierta el enchufe.

-Si sigue sin encajar, póngase en contacto con un electricista cualificado.

-No intente modificar el enchufe de ninguna manera.

DESCALCIFICACIÓN

-El descalcificador de Lang Beverages, si se utiliza correctamente, ayuda a garantizar el buen funcionamiento de su aparato durante su vida útil y a que su experiencia de consumo sea tan perfecta como el primer día. Para obtener instrucciones sobre cómo descalcificar, consulte la sección Descalcificación del manual de usuario.

LANG BEVERAGES SA
BAARERSTRASSE 125,
6300 ZUG SUIZA

HECHO EN CHINA

Indice TheWell V5

| | |
|---|-----------|
| 1. PRESENTACIÓN | 6 |
| 1.1.Componentes | |
| 1.2.Panel de Control | |
| 2. GUÍA DE INICIO | 8 |
| 2.1.Instalación de los filtros | |
| 2.2.Inserción de los contenedores LANGPAK (minerales y sabores) | |
| 2.3.Conexión de la alimentación | |
| 2.4.Instalación de las jarras | |
| 2.5.Selección del idioma | |
| 2.6.Ajuste de fecha | |
| 2.7.Instalación de los filtros | |
| 2.8.Limpieza en caliente | |
| 3. OPERACIÓN NORMAL | 17 |
| 3.1.Modo taza / modo normal | |
| 3.2.Procesamiento de agua fría, caliente y saborizada | |
| 3.3.Consumo de langwater & langwater+ | |
| 3.4.Modo de ahorro de energía | |
| 4. OPCIONES DEL MENÚ | 20 |
| 4.1. Personalización | |
| 4.2. Opciones del menú de mantenimiento | |
| 4.3.Menú de configuración | |
| 5. MANTENIMIENTO | 33 |
| 5.1.Limpieza | |
| 5.2.Bandeja de goteo | |
| 5.3. Ciclos de mantenimiento automatizados | |
| 5.4.Limpieza en caliente | |
| 5.5.Cambio de filtros | |
| 5.6.Descalcificación | |
| 5.7 Enjuague de filtro | |
| 6. SOLUCIÓN DE PROBLEMAS | 44 |
| 7. INFORMACIÓN DEL PRODUCTO | 53 |

1. PRESENTACIÓN

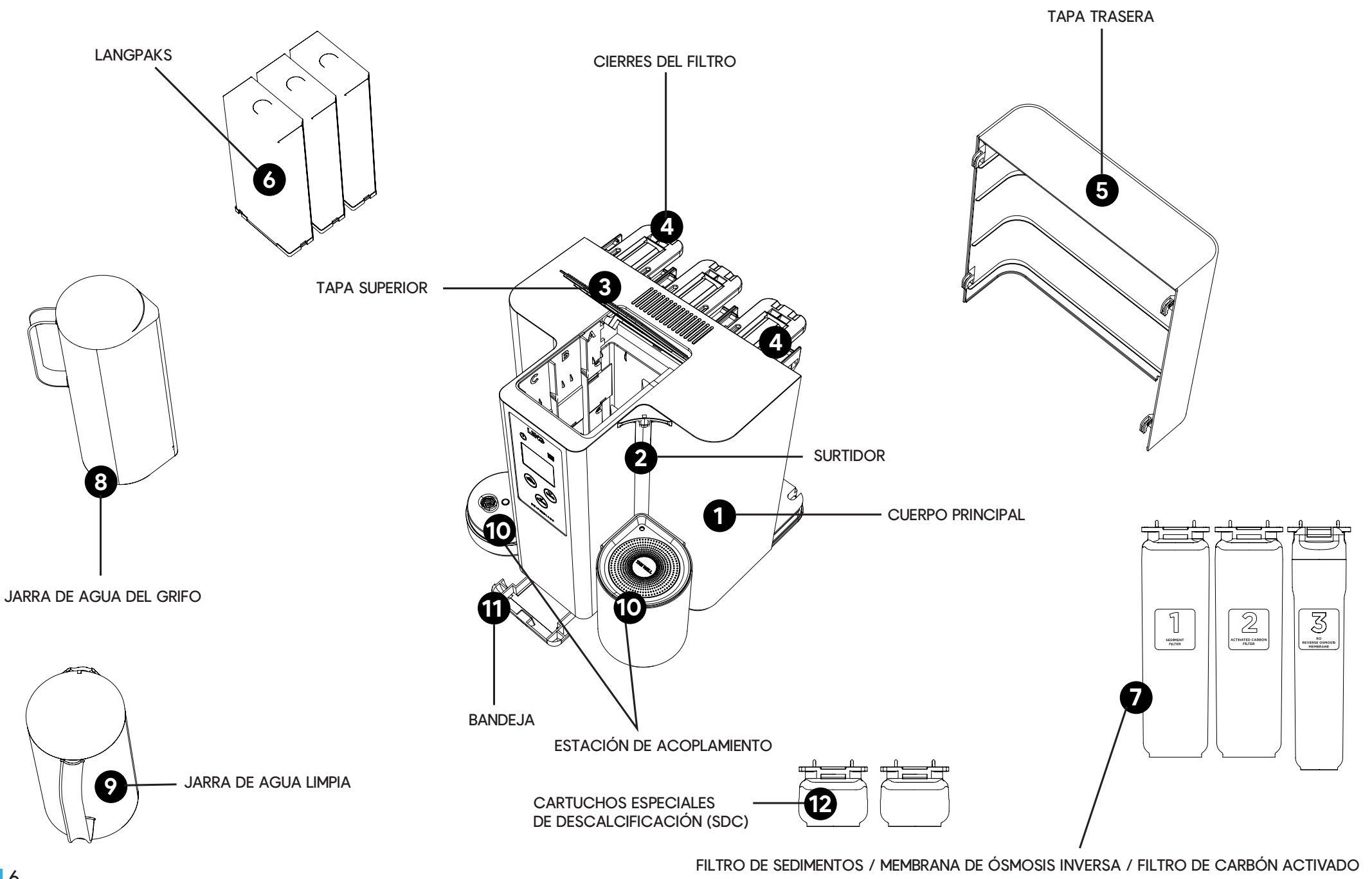

FILTRO DE SEDIMENTOS / MEMBRANA DE ÓSMOSIS INVERSA / FILTRO DE CARBÓN ACTIVADO

1.1 COMPONENTES

Este paquete contiene el sistema de bebidas TheWell con los siguientes accesorios:

- 1 x Jarra de agua del grifo con tapa
- 1 x Jarra de agua limpia con tapa
- 3 x Cartuchos de filtro (sedimento, carbón activado, membrana de ósmosis inversa)
- 1 x Cable de alimentación
- 2 x Cartuchos especiales de descalcificación (SDC)

1.2 PANEL DE CONTROL



2. GUÍA DE INICIO

Antes de utilizar TheWell por primera vez, tendrá que completar el proceso de configuración, que dura unos 30 minutos. La pantalla de TheWell lo guiará a través de los pasos, y la siguiente sección los explica en detalle.

2.1. INSTALACIÓN DE LOS FILTROS

El Sistema tiene tres filtros. Los tres son necesarios para el funcionamiento.

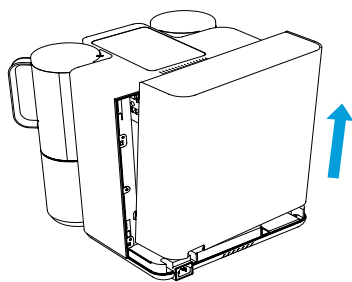

Abra la tapa trasera. Levante para desbloquear los ganchos.

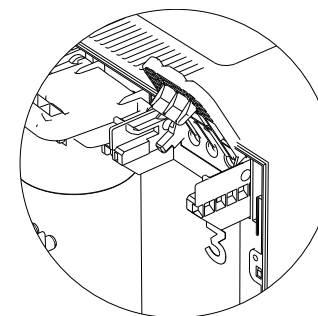

Empuje las palancas hacia arriba para instalar los cartuchos filtrantes.

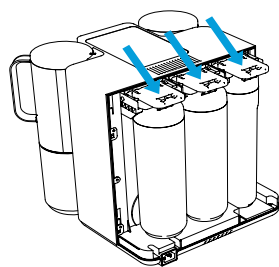

Instale los tres cartuchos filtrantes.

1. Filtro de sedimentos
2. Carbón activado
3. Membrana de ósmosis inversa

Cuando haya terminado, empuje cada palanca hacia abajo hasta que se bloquee. Asegúrese de que las palancas estén bien cerradas para evitar salpicaduras o fugas de agua.

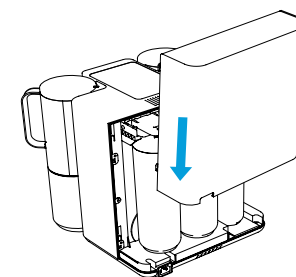

Vuelva a instalar la tapa trasera de la carcasa.

2.2. INSERCIÓN DE LOS CONTENEDORES LANGPAK (MINERALES Y SABORES)

El sistema tiene tres ranuras LANGPAK. Dos contenedores son necesarios (Mineral A y Mineral B) y uno es opcional (sabor).

Para abrir la tapa superior, presione suavemente la parte posterior de la tapa. Instale el LANGPAK Mineral en la ranura marcada como A.

Instale el LANGPAK Mineral B en la ranura marcada B

IMPORTANTE: La máquina Well sólo funcionará cuando ambos contenedores de Mineral A y Mineral B estén insertados. TheWell también detectará cuando los contenedores de minerales estén vacíos y dejará de funcionar hasta que sean reemplazados.

Opcional: instalar un contenedor de sabores LANGWATER+ en la ranura marcada como C

IMPORTANTE: Empuje los contenedores hacia abajo hasta que se bloqueen firmemente en su posición.

Cierre la tapa superior después de instalar los minerales y los contenedores de sabor.

IMPORTANTE: Si la tapa superior no se cierra completamente, significa que uno o más de los contenedores LANGPAK no están bien insertados. Retire y vuelva a insertar los contenedores, empujándolos firmemente hacia abajo para que se bloqueen.

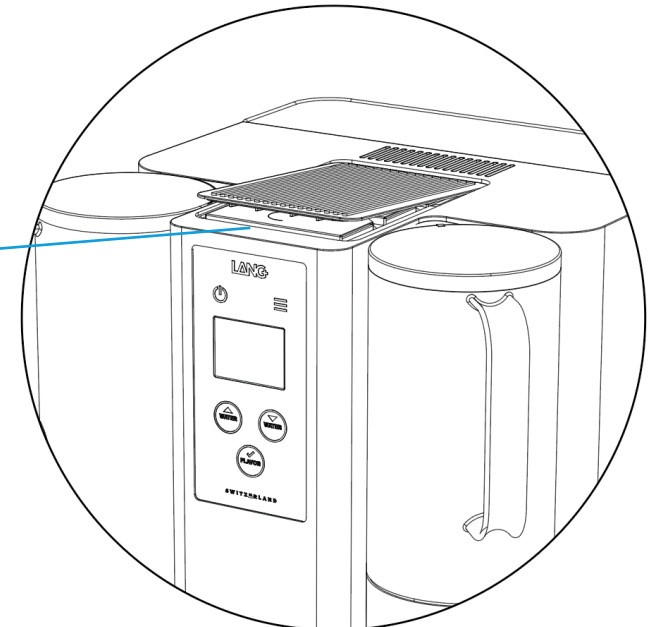
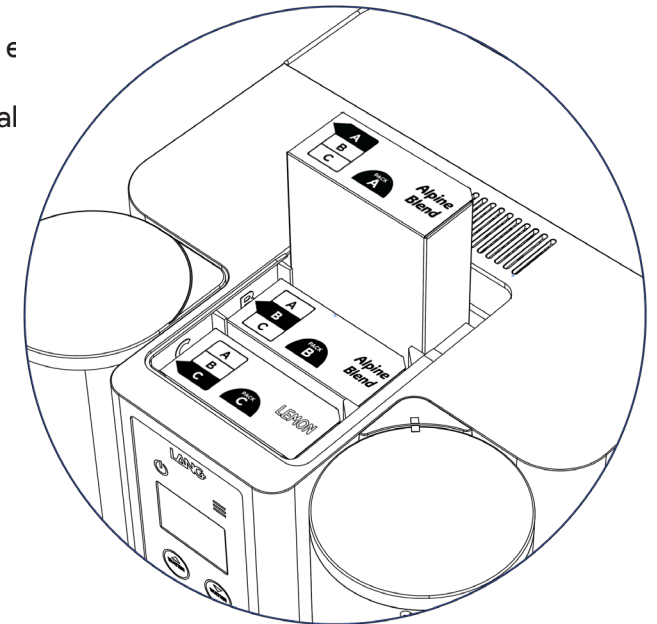

2.3 CONEXIÓN DE LA ALIMENTACIÓN

Conecte el cable de alimentación.
La máquina se encenderá y mostrará el menú de selección de idioma.

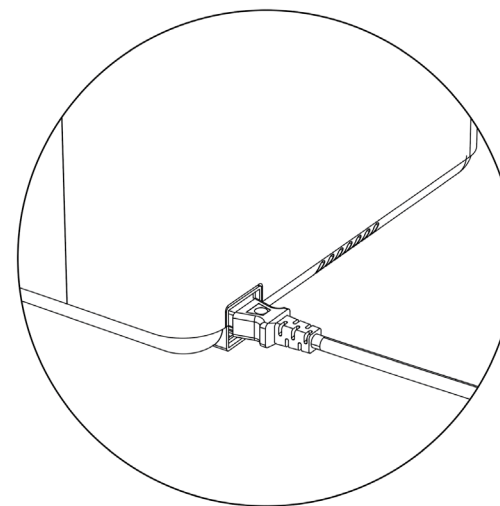

2.4 INSTALACIÓN DE LAS JARRAS

Hay dos jarras: Una jarra de agua del grifo y otra de agua limpia.

1. Llena la jarra de agua del grifo con agua, casi hasta arriba. Coloque la tapa. Coloque la jarra de agua del grifo en la estación de acoplamiento izquierda.

IMPORTANTE: Asegúrese de que la jarra está recta y firmemente colocada.
De lo contrario, puede haber fugas de agua.

2. Coloque la jarra de agua limpia vacía en la estación de acoplamiento derecha.
Coloque la tapa.

IMPORTANTE: GIRE LA TAPA DE LA JARRA HASTA QUE LAS MARCAS CUADRADAS DE LA TAPA Y LA MÁQUINA ESTÉN ALINEADAS.

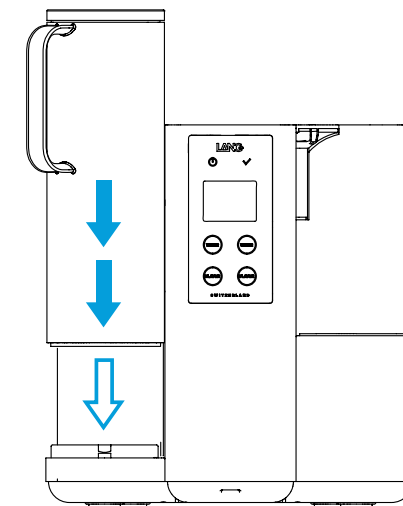
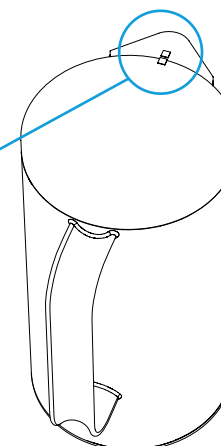

2.5 SELECCIÓN DEL IDIOMA

Seleccione el idioma con las teclas arriba  y abajo .

Confirme y guarde su selección pulsando el botón  debajo de ellos.



2.6 CONFIGURACIÓN DE LA FECHA

Ajuste la fecha actual. Utilice las flechas arriba  y abajo  para

cambiar el valor del día, mes y año. Pulse OK  para desplazarse por el día, el mes y el año.

Pulse Menú  para guardar la fecha.

La configuración de la fecha permite al sistema llevar un control del cronograma de limpieza y sustitución de filtros.

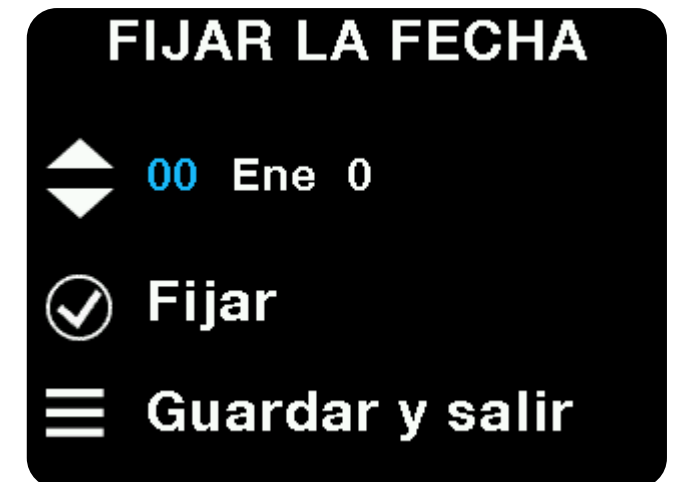

2.7 INSTALACIÓN DE LOS FILTROS

Cuando se introducen filtros nuevos en el aparato, es necesario llenarlos y enjuagarlos antes de poder utilizarlos para procesar el agua. Dado que TheWell viene con filtros nuevos, este procedimiento de cambio de filtro es necesario para ponerlo en marcha y tarda unos 30 minutos. El procedimiento es automático, pero requiere que el usuario esté disponible para llenar la jarra de agua del grifo con agua limpia y vaciar la jarra de agua limpia cuando esté llena. Esto será necesario varias veces durante el procedimiento.

La máquina mostrará un mensaje de advertencia cuando los filtros deban ser sustituidos, cada dos años.

¡ADVERTENCIA! NO BEBA EL AGUA QUE SE PROCESA DURANTE EL PROCESO DE CAMBIO DE FILTRO, YA QUE ESTE ES TAMBIÉN UN PROCESO DE LIMPIEZA.

Inserte los tres cartuchos filtrantes nuevos como se describe en el apartado 2.1 anterior. Asegúrese de que los filtros estén bien asentados, que las palancas estén bloqueadas y que la tapa trasera esté en su sitio.



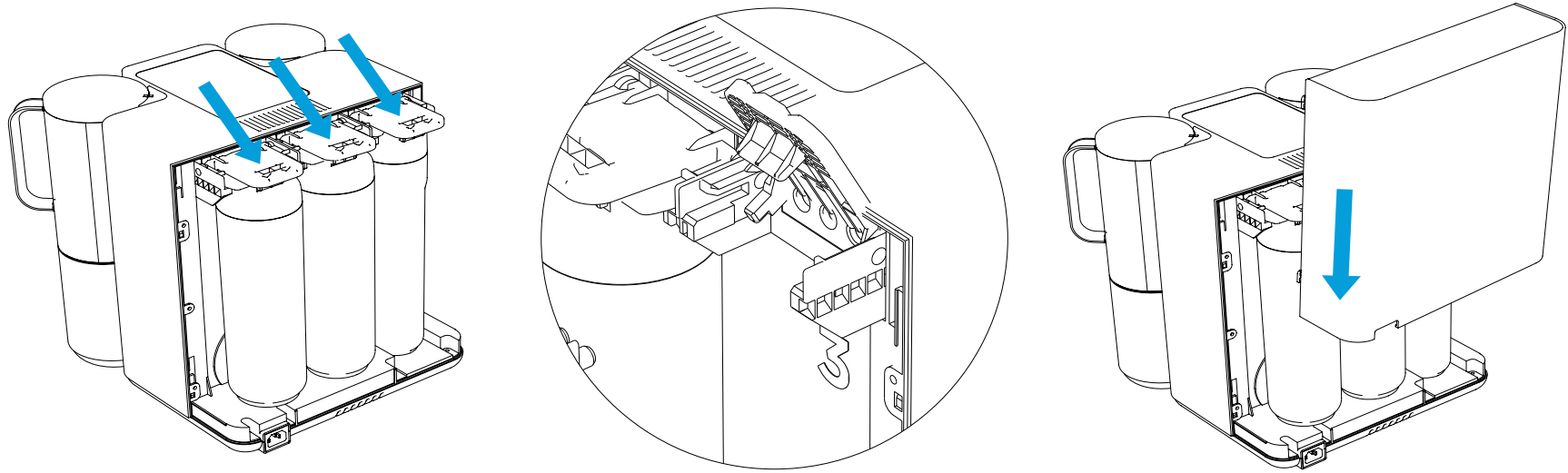

Una vez insertados correctamente los filtros, pulse OK  para continuar.

La máquina le indicará al usuario que vacíe y rellene la jarra de agua del grifo. Asegúrese de que la jarra de agua del grifo esté llena de agua fresca y colocada correctamente en la estación de acoplamiento izquierda.

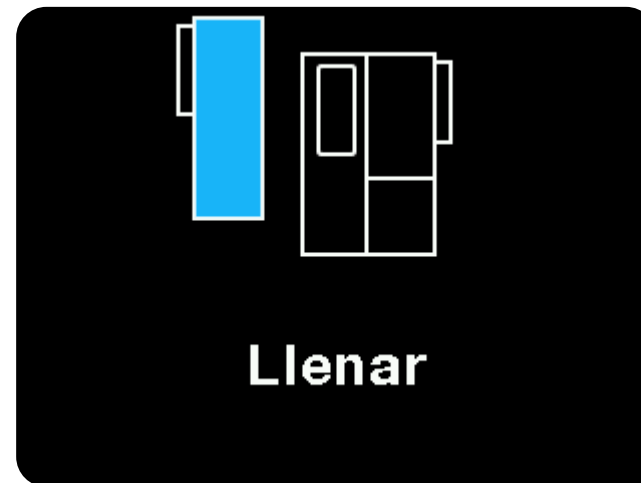
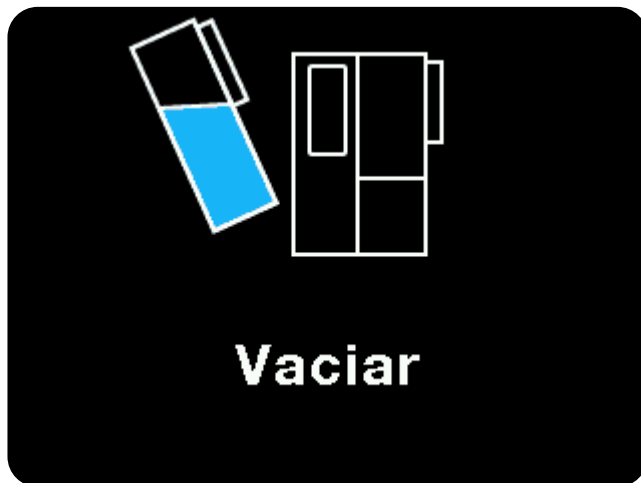

La máquina indicará ahora al usuario que vacíe la jarra de agua limpia y la coloque en la estación de acoplamiento derecha.

Una vez insertada correctamente, pulse OK  para continuar.



La máquina comenzará a hacer pasar el agua por los nuevos filtros. Antes de terminar el procedimiento, será necesario procesar 4,5 litros de agua (3 jarras de agua limpia llenas).

Durante este proceso, cuando la jarra de agua del grifo se vacía o la jarra de agua limpia se llena, la máquina mostrará una de las siguientes dos advertencias:

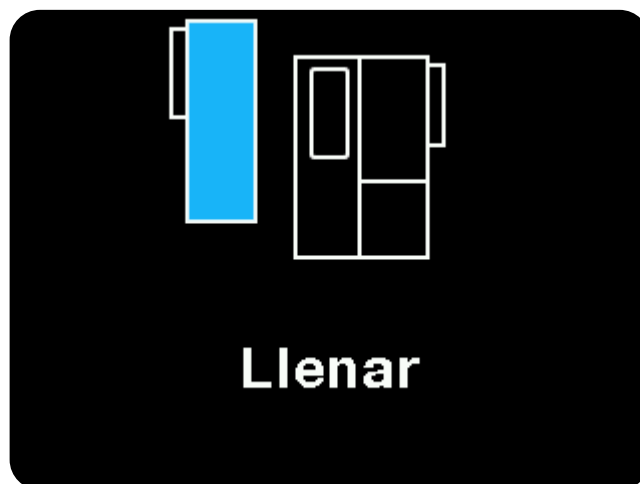

2.8 LIMPIEZA EN CALIENTE

TheWell tiene un proceso de limpieza automatizado; utiliza la caldera incorporada para crear agua caliente para limpiar e higienizar los componentes del interior del aparato. El procedimiento de limpieza en caliente, que dura unos 5 minutos, se inicia automáticamente cada dos días. El intervalo automático puede modificarse, y la limpieza en caliente también puede iniciarse manualmente desde el menú Mantenimiento. Esto garantiza que siempre se obtenga agua limpia y saludable, independientemente del tiempo que haya pasado desde la última vez que se utilizó la máquina. El procedimiento de limpieza en caliente requiere que el usuario haga lo siguiente:

Retire y vacíe completamente la jarra de agua del grifo.



Rellena la jarra de agua del grifo y colócala en la estación de acoplamiento izquierda.

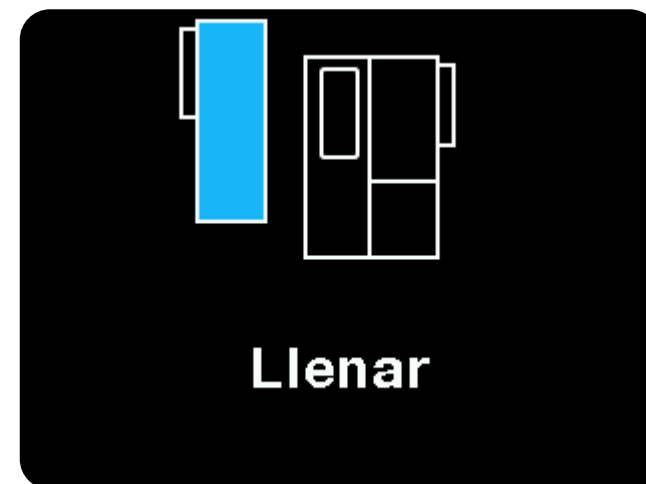

Vacíe la jarra de agua limpia e insértela en la estación de acoplamiento derecha. Después de insertarla, pulse OK  para continuar.



La máquina realizará ahora el Procedimiento de Limpieza en Caliente automatizado.

Cuando termine, vacíe la jarra de agua limpia y confirme pulsando OK  para completar el proceso.



¡ADVERTENCIA! ¡NO BEBA EL AGUA QUE SE PROCESA DURANTE EL PROCESO DE LIMPIEZA EN CALIENTE!

Una vez finalizada la Limpieza en Caliente, TheWell está lista para ser utilizada. En la sección 3, Operación Normal, se explica cómo utilizarla.

3. OPERACIÓN NORMAL

3.1 MODO TAZA/MODO NORMAL

TheWell cuenta con una función inteligente que detecta automáticamente cuando el surtidor está levantado o bajado. Cuando el surtidor está en la posición elevada, la máquina procesará una jarra o botella. Cuando el surtidor está en la posición baja, la máquina procesará un vaso. Los niveles de llenado para cada modo pueden configurarse independientemente en el menú Configuración.



3.2 PROCESAMIENTO DE AGUA FRÍA, CALIENTE Y SABORIZADA

1. Encienda la máquina .

2. Asegúrese de que la jarra de agua del grifo esté llena e insertada en la estación de acoplamiento izquierda.

IMPORTANTE: Siempre vacíe completamente la jarra de agua del grifo antes de rellenarla. ¡Nunca rellene la jarra mientras hay agua en su interior!

3. Coloque la jarra de agua limpia, la botella, la taza o el vaso vacíos en la estación de acoplamiento derecha. Si utiliza un vaso o una taza, asegúrese de que el surtidor esté en la posición baja. Esto informa a la máquina que suministre la cantidad correcta y evite derrames.

JARRA

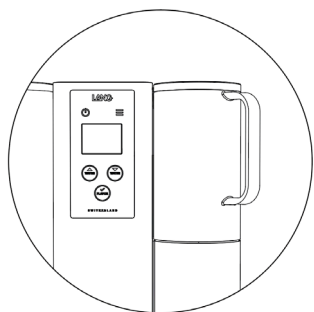

BOTELLA



TAZA



VASO



4. Pulse el botón de AGUA FRÍA , AGUA CALIENTE , o SABOR  para iniciar el proceso

Mientras la máquina está procesando agua, se mostrará la siguiente información:

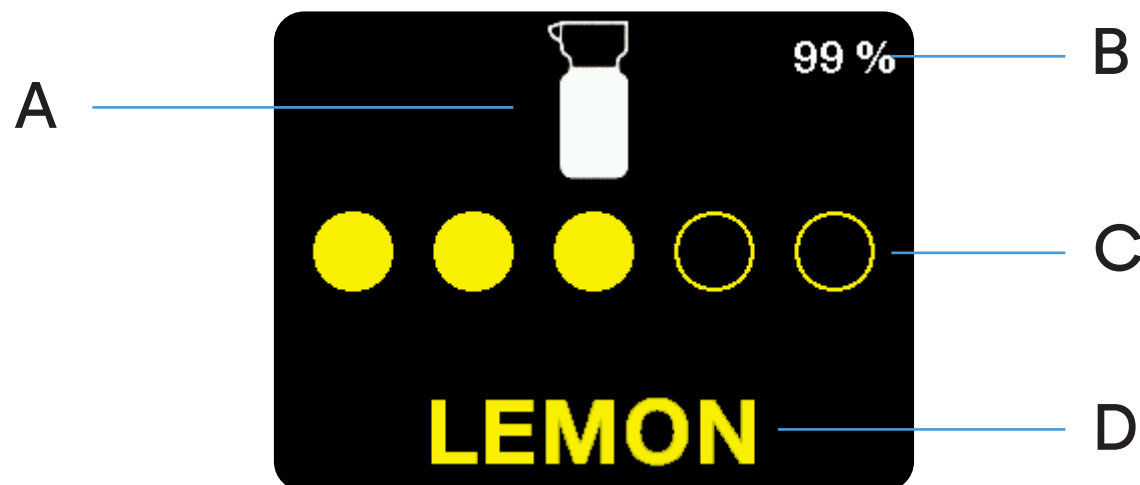

A) El tamaño de la porción seleccionada (taza  /jarra  /botella  /botella personalizada )

B) El porcentaje de concentrado de sabor que queda en el recipiente de LANGWATER+, cuando se procesa SABOR.



C) Puntos azules para cuando se procesa AGUA FRÍA y puntos rojos para cuando se procesa AGUA CALIENTE.

D) El nombre del sabor LANGWATER+, cuando se procesa SABOR.

IMPORTANTE: Sólo puede seleccionar SABOR  si se inserta correctamente un contenedor LANGPAK+ en la ranura LANGPAK C. Cuando se inserta un contenedor LANGPAK+, aparecerá el logotipo del contenido de sabor. Cuando se inserta un recipiente LANGPAK+, se mostrará el logotipo del sabor contenido. TheWell determinará automáticamente si se trata de una bebida fría (por ejemplo, sabor a fruta) o caliente (por ejemplo, té) y la servirá con la temperatura y la cantidad de sabor correctas. Los minerales también se añaden cuando se procesa un sabor.

Después de preparar una porción de sabor, la máquina mostrará “Terminando” mientras enjuaga automáticamente la fuente con agua pura para asegurarse de que la siguiente porción no tenga ningún sabor residual.



5. La máquina detendrá automáticamente el procesamiento una vez que se alcance el nivel de llenado deseado (véase la sección 3.1), o puede detenerlo manualmente pulsando de nuevo el ícono seleccionado ( ,  , ) .







ADVERTENCIA: AGUA CALIENTE/SUPERFICIE CALIENTE







3.3 CONSUMO DE LANGWATER & LANGWATER+

¡ADVERTENCIA! El agua mineralizada purificada y las bebidas saborizadas LANG son completamente frescas y no contienen conservantes. A temperatura ambiente, las bebidas deben consumirse el mismo día, o dentro de tres días si se refrigeran (menos de +8C / 46F). Asegúrese siempre de que la jarra de agua del grifo y la jarra de agua limpia utilizadas al procesar las bebidas frescas LANGWATER y LANGWATER+ no contengan agua vieja o bebidas aromatizadas, y de que se laven adecuadamente entre cada uso.

3.4 MODO DE AHORRO DE ENERGÍA

TheWell dispone de una función de Modo de Espera que apaga la máquina automáticamente para ahorrar energía. Si la máquina está en Modo de Espera, puede encenderla utilizando el  o pulsando cualquiera de los botones de AGUA CALIENTE, AGUA FRÍA o SABOR (, , ).

4. OPCIONES DEL MENÚ

Para entrar en el menú de configuración, pulse Menú  mientras la máquina está en Modo de Espera. Utilice los botones Arriba  y Abajo  para desplazarse por las opciones y pulse OK  para ingresar/confirmar. Mientras esté en uno de los menús, pulse Menú  para volver al menú anterior. Para salir del menú de configuración, pulse Encendido. .

4.1 PERSONALIZACIÓN

La configuración de TheWell se puede personalizar, guardando sus preferencias personales de volumen, sabor y temperatura del agua y las bebidas.

Seleccione Personalizar en el menú  y elija entre las siguientes opciones:

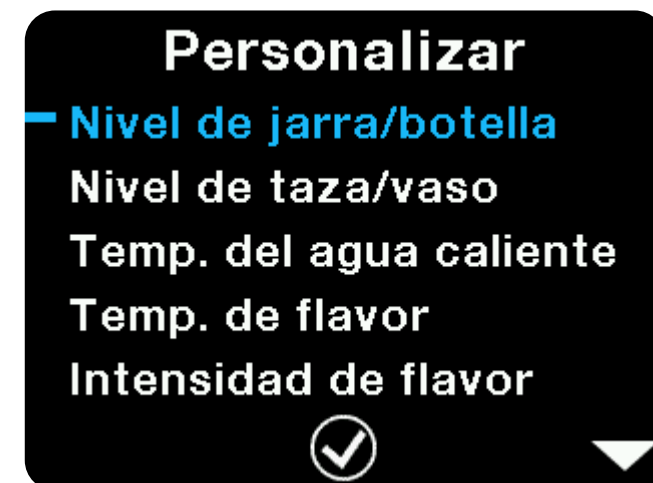

NIVEL DE JARRA/BOTELLA

En esta opción de menú, puede elegir si desea utilizar la jarra de agua limpia LANG, la botella LANG o su propia botella o jarra personalizada. Si elige una botella personalizada, se le pedirá que seleccione el volumen deseado. Este ajuste afectará el procesamiento cuando el surtidor esté en la posición **elevada**.

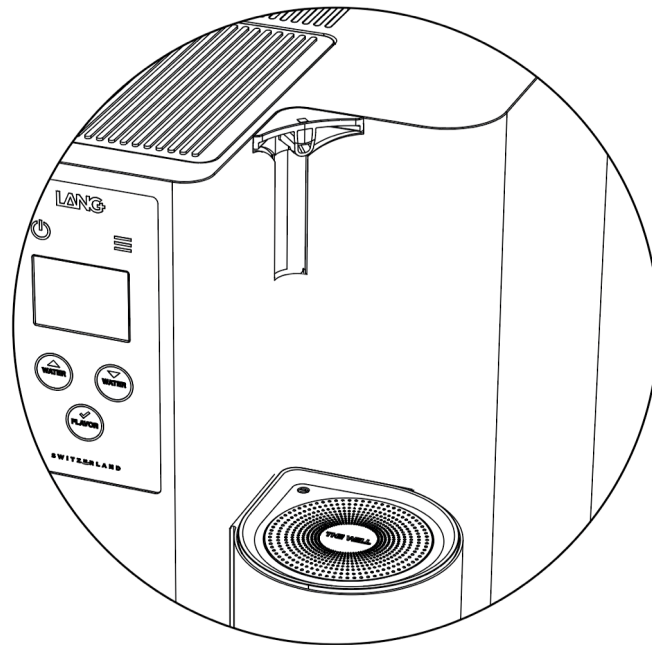

Nivel de jarra/botella

— Jarra 1.45L

Botella 1L

Personalizado



Nivel de jarra/botella

1300 ml

1400 ml

— 1500 ml —



NIVEL DE LLENADO COPA/VASO

En esta opción de menú, puede elegir la cantidad de agua que desea procesar cuando el surtidor está en la posición **baja**.

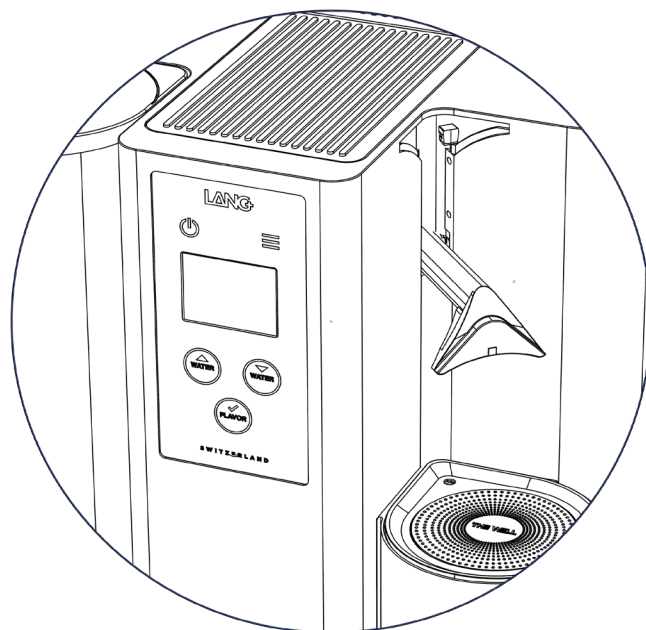

Nivel de taza/vaso

150 ml

200 ml

250 ml

300 ml

350 ml



TEMPERATURA DEL AGUA CALIENTE

En esta opción de menú se puede seleccionar la temperatura deseada para el tratamiento del agua caliente.

La temperatura del agua suministrada puede variar en función de las condiciones de uso.

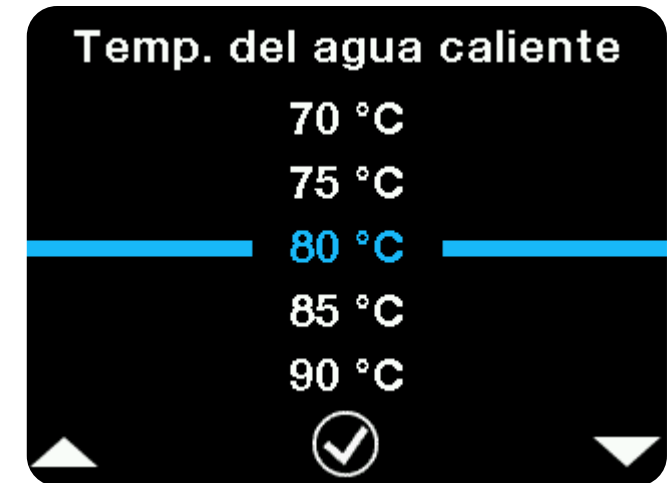

TEMPERATURA DE FLAVOR

En esta opción del menú, puede personalizar la temperatura de las bebidas saborizadas calientes. Ya hemos seleccionado la temperatura de servicio óptima para las bebidas aromatizadas LANGPAK+, pero puede ajustar esta temperatura a su gusto.

IMPORTANTE: este ajuste no afecta a la temperatura de las bebidas saborizadas frías.

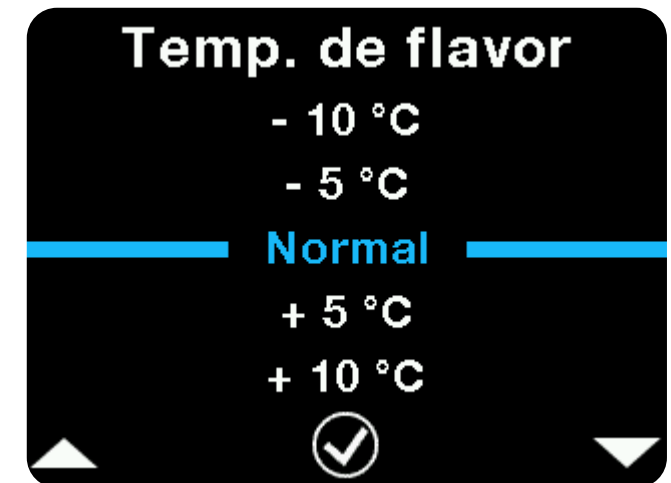

INTENSIDAD DE FLAVOR

En esta opción del menú, puede personalizar la intensidad de las bebidas saborizadas. Ya hemos seleccionado la concentración óptima para las bebidas saborizadas LANGPAK+, pero puede utilizar este menú para hacerlas más o menos intensas.



INTENSIDAD DE LOS MINERALES

En esta opción del menú, puede personalizar la intensidad de la mineralización del agua. El ajuste por defecto (Normal) tiene la intensidad óptima para un sabor neutro, pero puede aumentar o disminuir la cantidad de minerales añadidos al agua purificada.

IMPORTANTE: no es posible que el agua esté completamente libre de minerales. Sería poco saludable y afectaría negativamente al sabor.

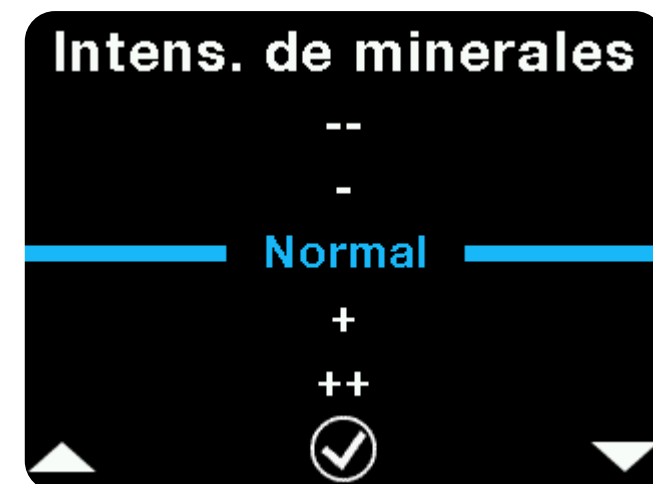

4.2 OPCIONES DEL MENÚ DE MANTENIMIENTO

La mayoría de las funciones de mantenimiento de TheWell están automatizadas, pero también pueden iniciarse manualmente. El menú de mantenimiento le permite iniciar procesos que incluyen la limpieza en caliente, la descalcificación y el cambio de filtros. También puede personalizar los horarios de algunos de los procesos de mantenimiento automatizados.



LIMPIEZA EN CALIENTE

Elija Limpieza en caliente y pulse Sí para iniciar el procedimiento de limpieza en caliente, descrito en el apartado 2.9.

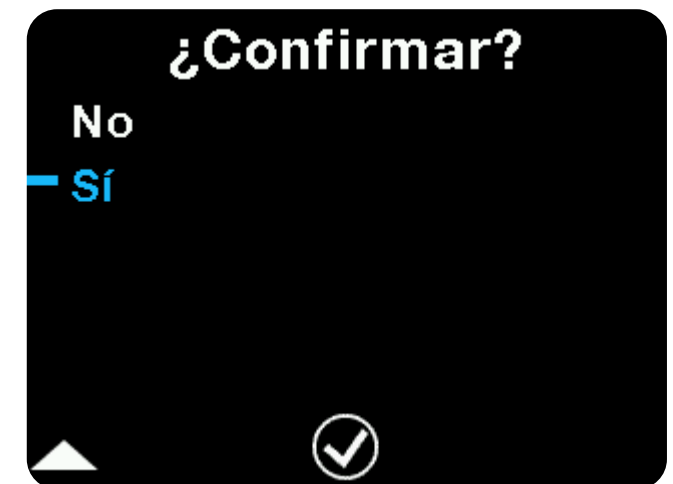

ENJUAGUE DE FILTRO

Seleccione “Enjuague de filtro” y, a continuación, pulse Sí para iniciar el Procedimiento de enjuague de los filtros, descrito en la sección 5.7.

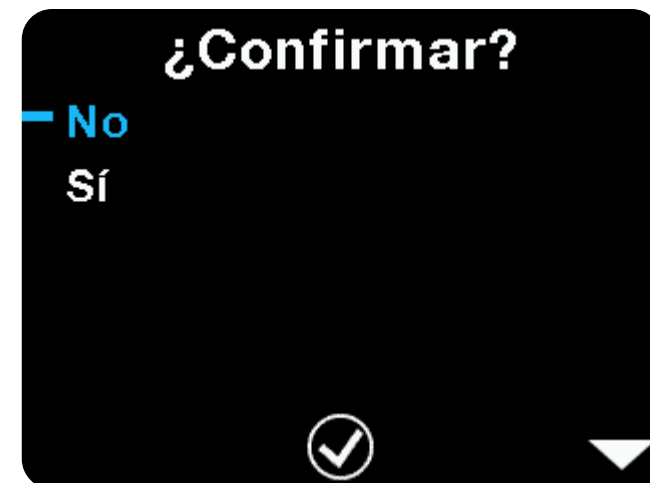

DESCALCIFICACIÓN

Seleccione Descalcificación y luego pulse Sí para iniciar el procedimiento de descalcificación, descrito en la sección 5.5.

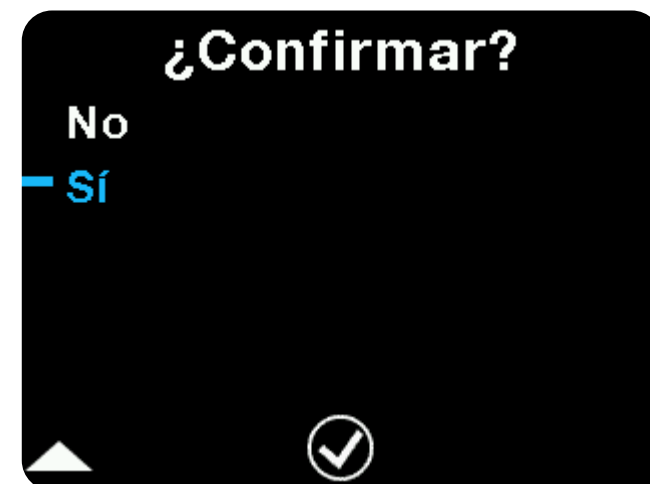

CAMBIO DE FILTRO

Seleccione Cambio de filtro y pulse Sí para iniciar el proceso de cambio de filtros, descrito en el apartado 2.8.

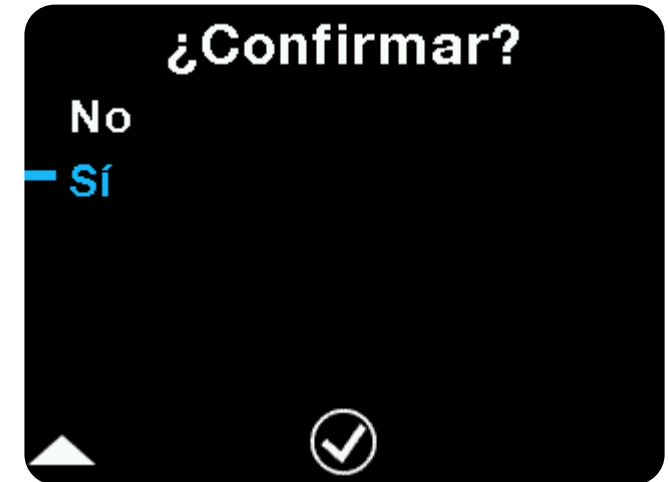

LANGPAK

Seleccione "LANGPAK" para comprobar el estado de sus LANGPAKs.



INTERVALO DE MANTENIMIENTO

En esta opción del menú, puede comprobar cuándo hay que cambiar los filtros. Esto le permite pedirlos con antelación. También muestra el próximo ciclo de limpieza en caliente programado.

Intervalo de manten.

Fecha actual

27 Oct 2020

Limpieza en caliente

28 Oct 2020

Cambiar los filtros

27 Oct 2022

INTERVALO DE LIMPIEZA EN CALIENTE

En esta opción del menú, puede personalizar el intervalo entre los ciclos de limpieza en caliente. Se recomienda una limpieza en caliente cada dos días.

Intervalo de limp. en cal.

Todos los días

Cada 2 días



4.3 MENÚ DE CONFIGURACIÓN

Seleccione Instalación en el menú  para acceder a los siguientes ajustes:

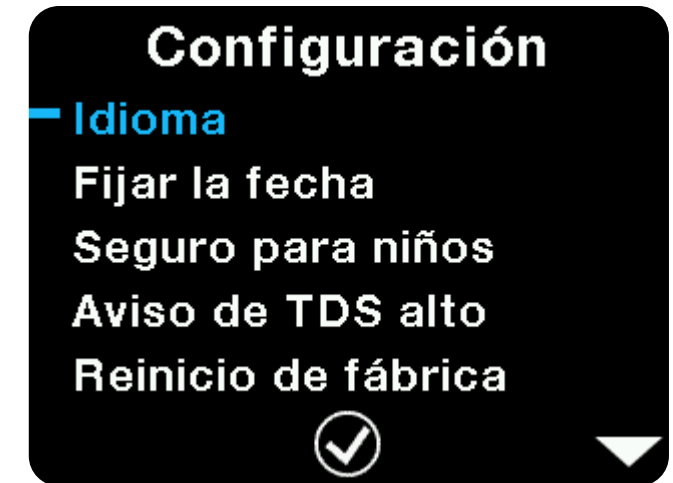

IDIOMA

En esta opción del menú, puede cambiar el idioma de la interfaz de usuario, como se describe en la sección 2.4.

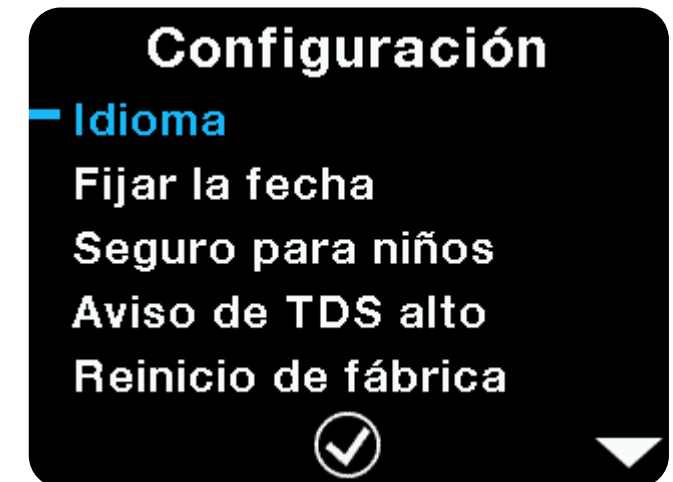

AJUSTE DE FECHA

En esta opción del menú, puede cambiar la fecha actual de la máquina, como se describe en la sección 2.7. Si la máquina no ha estado conectada a la corriente durante mucho tiempo, le pedirá que actualice la fecha.

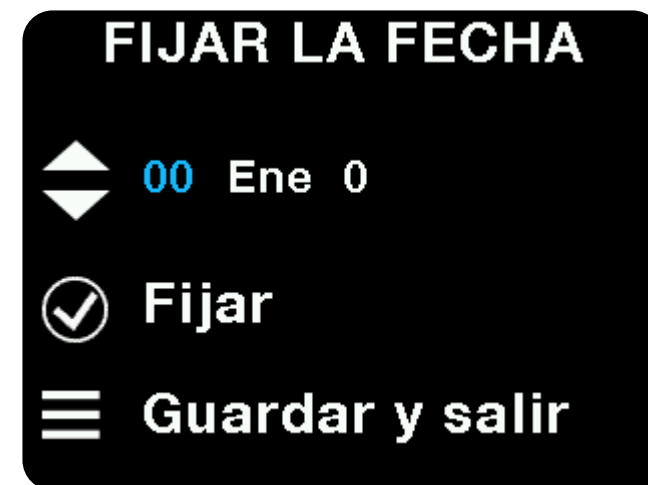

SEGURO PARA NIÑOS

La máquina LANG dispone de un dispositivo de seguridad opcional que impide que los niños procesen agua caliente sin la ayuda de un adulto.

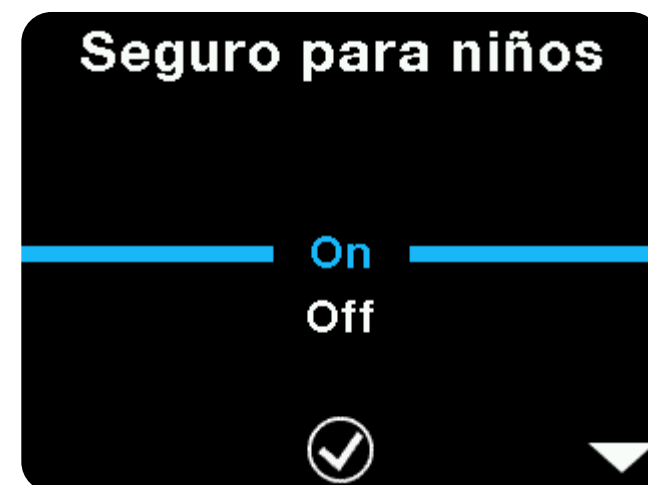

Si el Seguro para Niños está activado, al seleccionar Agua Caliente



o Sabores calientes



la máquina mostrará

Para desactivar temporalmente el seguro para niños y procesar Agua Caliente



o Sabores calientes



pulse Menú  durante 3 segundos hasta que la máquina muestre



Seguro para niños



**Seguro para niños
desactivado**

El Seguro para Niños permanecerá desactivado hasta que la máquina LANG entre en modo de ahorro de energía.

AVISO DE TDS ALTO

La máquina LANG dispone de un sensor para detectar la calidad del agua del grifo. A medida que el agua se purifica durante el proceso, el agua en la jarra de agua del grifo comenzará a acumular las partículas y los iones que se filtran del agua limpia. A niveles altos de TDS, la vida útil del filtro empieza a disminuir. Para evitarlo, la máquina LANG avisará al usuario para que vacíe y rellene la jarra de agua del grifo cuando el agua alcance un nivel crítico. Para desactivar el aviso, seleccione “ Off “ y Confirme.

Aviso de TDS alto

On
Off



REINICIO DE FÁBRICA

Esta función permite restablecer el estado de fábrica del aparato.

IMPORTANTE: Si realiza este procedimiento perderá todas sus personalizaciones.

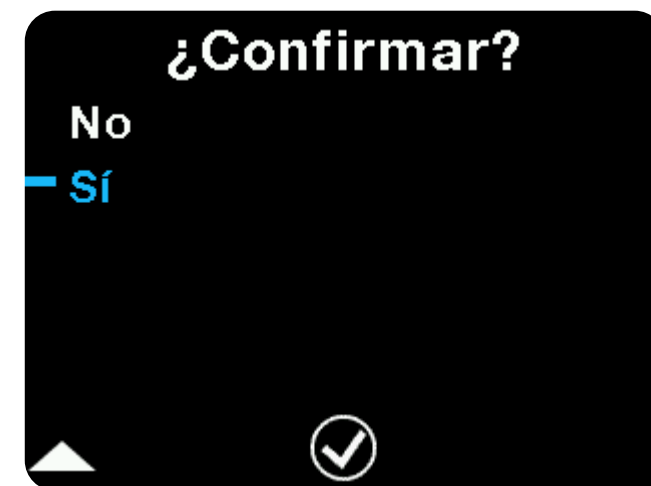

VERSIÓN DEL FIRMWARE

Esta opción del menú se utiliza para comprobar la versión de firmware instalada en el aparato TheWell.



5. MANTENIMIENTO

5.1 LIMPIEZA

Lave siempre bien las jarras antes de utilizarlas. Las jarras son aptas para el lavavajillas, por lo que puede lavarlas junto con otros platos. También puede lavarlas con agua tibia y jabón (con temperaturas de 80°C o inferiores para el ciclo de lavado y secado).

Todas las piezas de plástico del exterior de la máquina pueden limpiarse con agua tibia y jabón. Evite verter agua en el compartimento de LANG-PAK. Utilice un paño húmedo para limpiarlo.

5.2 BANDEJA DE GOTEO

TheWell viene con una bandeja en el centro para recoger la evaporación que se forma mientras se procesa el agua caliente. Vacíe y limpie la bandeja regularmente.

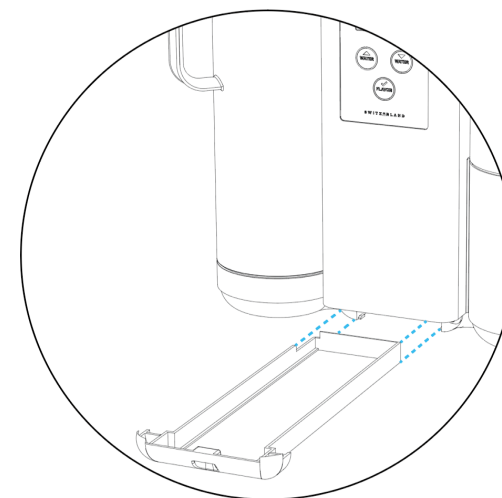

5.3 CICLOS DE MANTENIMIENTO AUTOMATIZADOS

TheWell cuenta con procedimientos de mantenimiento automatizados que garantizan un rendimiento óptimo sin problemas.

5.4 LIMPIEZA EN CALIENTE

La limpieza en caliente es un proceso automatizado que utiliza la caldera incorporada para crear agua caliente y limpiar e higienizar los componentes del interior del aparato. El procedimiento de limpieza en caliente, que dura unos 5 minutos, se inicia automáticamente cada dos días. El intervalo automático puede modificarse, y la limpieza en caliente también puede iniciarse manualmente desde el menú Mantenimiento. De este modo, se garantiza que el agua esté siempre limpia y sana, independientemente del tiempo que haya pasado desde la última vez que se utilizó el aparato.

El procedimiento de limpieza en caliente se describe en detalle en la sección 2.9 de la Configuración.

5.5 CAMBIO DE FILTROS

Los filtros deben sustituirse cada dos años. La máquina mostrará un mensaje de advertencia cuando deban ser sustituidos, para que pueda pedir e insertar unos nuevos.

Cuando se insertan los nuevos filtros en el aparato, es necesario llenarlos y enjuagarlos antes de poder utilizarlos para procesar el agua. El procedimiento está automatizado, pero tarda unos 25 minutos, y requiere que el usuario esté disponible para llenar la jarra de agua del grifo con agua limpia y vaciar la jarra de agua limpia cuando esté llena.

El procedimiento de instalación de los filtros se describe detalladamente en la sección 2.8 de Configuración.

5.6 DESCALCIFICACIÓN

Dependiendo de la dureza del agua del grifo, pueden formarse depósitos de calcio en el interior del aparato. Con el tiempo, estos depósitos de calcio pueden reducir el rendimiento de la máquina y de los filtros y potencialmente reducir su vida útil. Si nota que la máquina funciona más lentamente, es posible que ya se hayan formado depósitos de calcio en su interior. Para eliminar los depósitos de calcio, la máquina cuenta con un procedimiento de descalcificación automatizado, que requiere los dos cartuchos especiales de descalcificación (SDC) incluidos en TheWell, así como 50 gramos de ácido cítrico.

IMPORTANTE: Para asegurar la mejor duración de sus filtros, le recomendamos que ejecute este procedimiento cada 6 meses, aunque no esté seguro de la dureza de su agua del grifo o sepa que no es dura.

Inicie el procedimiento de descalcificación entrando en el menú Mantenimiento y seleccionando Descalcificación.



Sustituya los cartuchos filtrantes 1 y 2 por los cartuchos especiales de descalcificación (SDC) que vienen con el aparato TheWell.

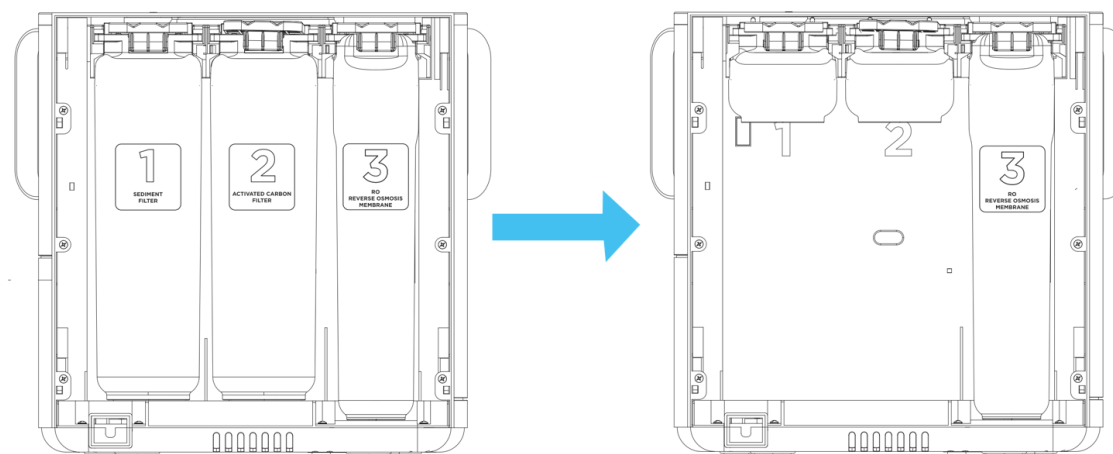

Asegúrese de bloquear los seguros en su lugar. Pulse OK  para continuar.



La máquina le pedirá que vacíe y rellene la jarra de agua del grifo. Asegúrese de que la jarra esté completamente llena y correctamente insertada en la estación de acoplamiento izquierda.

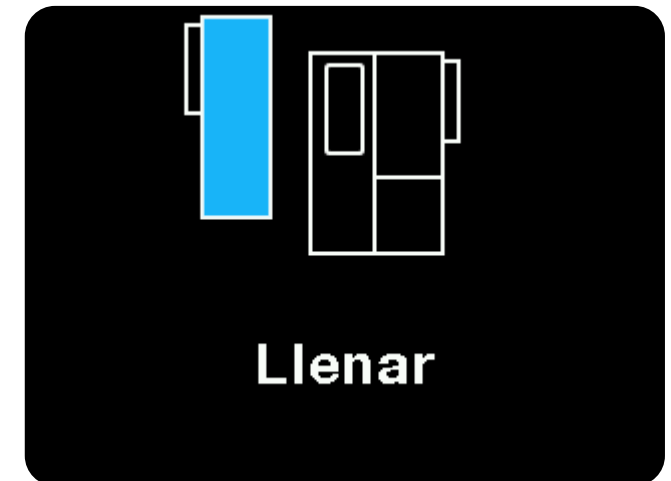

Después de insertar correctamente la jarra de agua del grifo, la máquina le pedirá que vacíe y coloque la jarra de agua limpia en la estación de acoplamiento derecha.

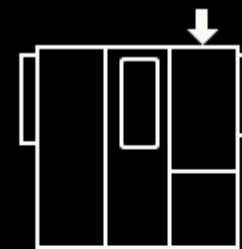

**Insertar la jarra
y confirmar** ✓

Añada el aditivo descalcificador LANG (disponible para su compra en el sitio web de LANG, www.drinklang.com) a la jarra de agua del grifo. También puede utilizar 50 gramos (10 cucharaditas) de ácido cítrico, que se puede encontrar en muchas tiendas de comestibles o supermercados locales. No es necesario revolver después de añadir el aditivo a la jarra de agua del grifo. Una vez que lo haya medido y añadido, pulse OK  para continuar.

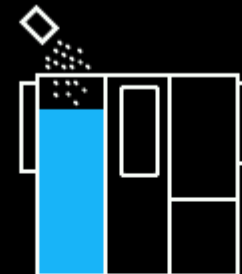

**Añadir el aditivo
y confirmar** ✓

La máquina iniciará ahora el procedimiento de descalcificación automático, que dura unos 25 minutos. El tiempo restante hasta la finalización se mostrará en la pantalla.

¡ADVERTENCIA! NO DESCONECTE LA ALIMENTACIÓN DURANTE ESTE PROCEDIMIENTO.

Una vez finalizado el procedimiento automatizado, sustituya los cartuchos especiales de descalcificación (SDC) por los cartuchos de filtro originales.



La máquina enjuagará ahora las tuberías internas con dos jarras de agua para eliminar todo el agente de descalcificación. Vacíe y rellene la jarra de agua del grifo y colóquela en la estación de acoplamiento izquierda.

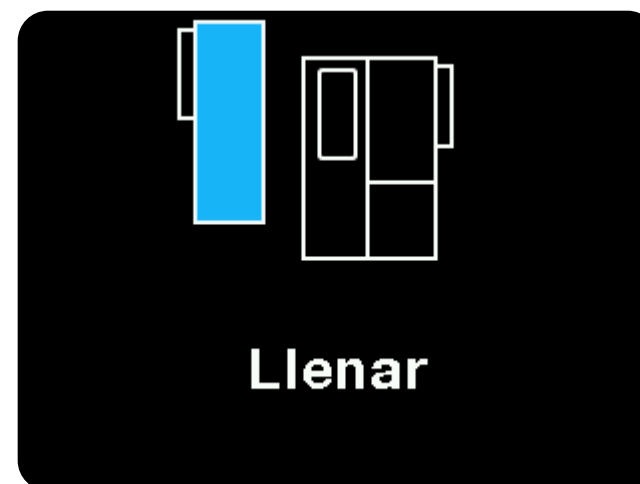

IMPORTANTE: Asegúrese de vaciar completamente la jarra de agua del grifo antes de rellenarla.

La máquina le pedirá ahora que coloque una jarra de agua limpia vacío en la estación de acoplamiento derecha. Introduzca la jarra y pulse OK  para continuar.



La máquina procesará ahora una jarra llena.
Una vez que haya terminado una jarra, le pedirá que vacíe y rellene la jarra de agua del grifo y la coloque en la estación de acoplamiento izquierda.

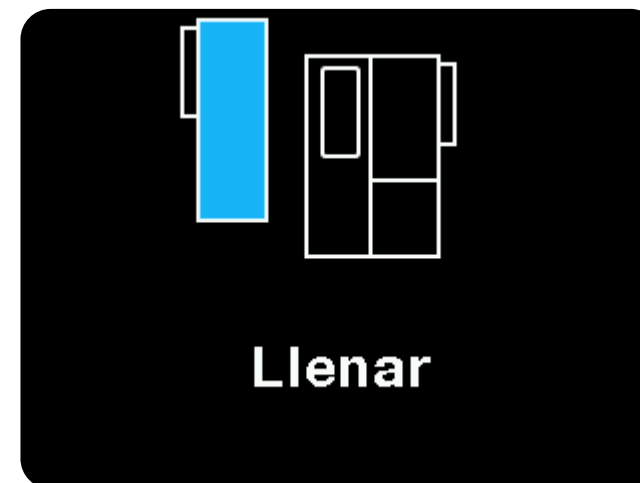

IMPORTANTE: Asegúrese de vaciar completamente la jarra de agua del grifo antes de rellenarla.

La máquina le pedirá ahora que coloque una jarra de agua limpia vacía en la estación de acoplamiento derecha.

Introduzca la jarra y pulse OK  para continuar. La máquina procesará ahora la segunda jarra llena.

La máquina ha sido limpiada y el procedimiento de descalcificación ha finalizado.

Descalcificación

terminada

IMPORTANTE: Después del procedimiento de descalcificación, el agua limpia puede tener un ligero sabor a limón. Esto es perfectamente normal y proviene del aditivo descalcificador natural, que no es perjudicial para su salud. Si desea eliminar cualquier residuo de sabor a limón, procese otra jarra de agua limpia completa.

5.7 ENJUAGUE DE FILTRO

El procedimiento de Enjuague de Filtro se puede utilizar para hacer una limpieza profunda y/o una desinfección de los filtros. La máquina LANG pedirá al usuario que vacíe y vuelva a llenar la jarra de agua del grifo con agua limpia y deje correr el agua a alta velocidad a través de los filtros para eliminar todos los sedimentos que puedan haberse formado con el tiempo. Opcionalmente, se puede añadir agua oxigenada (un desinfectante común) al agua para desinfectar los filtros.

Como primer paso, la máquina le pedirá que vacíe la jarra de agua del grifo.

A continuación, la máquina pedirá al usuario que rellene la jarra de agua del grifo. Si se debe realizar una desinfección de los filtros, se pueden añadir 125 ml de agua oxigenada al 3% dentro del agua del grifo. No es necesario revolver.

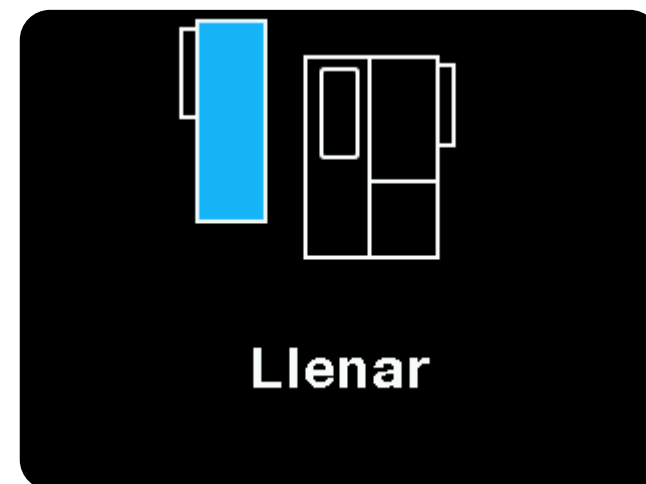

La máquina le pedirá que introduzca la jarra de agua limpia y pulse “OK”  para confirmar.



A continuación, la máquina comenzará a enjuagar los filtros durante 15 minutos.

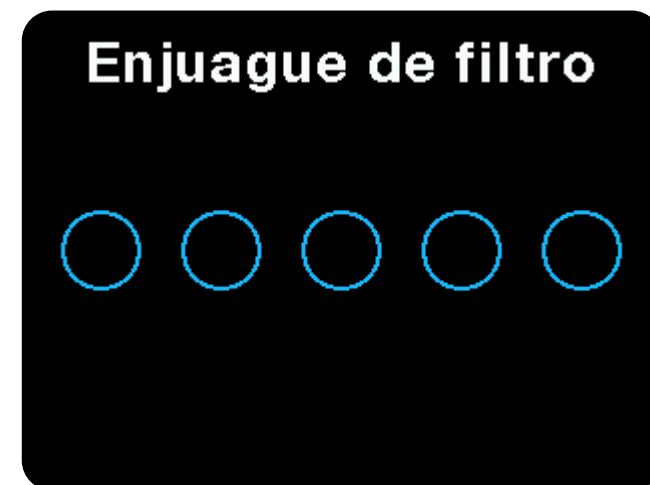

Una vez finalizado el proceso de aclarado, la máquina le pedirá que vacíe la jarra de agua limpia y pulse “OK”  para confirmar.



A continuación, hay que vaciar la jarra de agua del grifo y volver a llenarla con agua limpia.

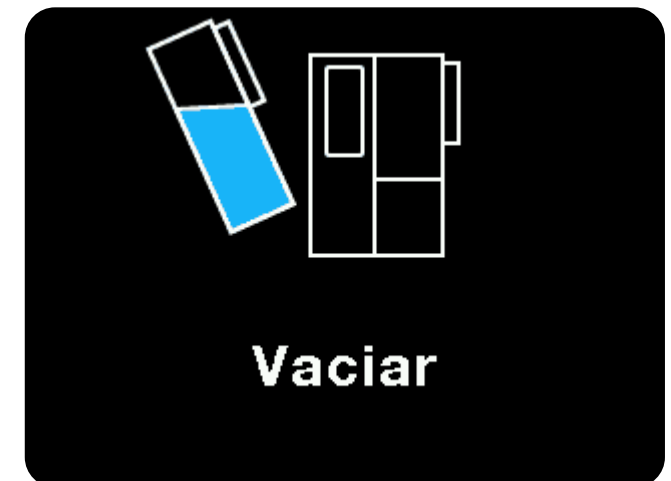

ADVERTENCIA: No beba el agua del procedimiento de Enjuague de Filtro.

6. SOLUCIÓN DE PROBLEMAS

Consulte esta sección si tiene problemas durante el procesamiento o el uso.

SI LA MÁQUINA NO SE ENCIENDE

Asegúrese de que el cable de alimentación esté correctamente conectado y que haya corriente en la toma de corriente. Pulse Encendido para encender la máquina. Si no se enciende, póngase en contacto con el servicio técnico de LANG.



FUGAS DE AGUA

Asegúrese de que la jarra de agua del grifo esté correctamente colocada (véase el apartado 2.5). Si la fuga persiste, póngase en contacto con el servicio técnico de Lang.

LA MÁQUINA OPERA LENTAMENTE

Puede haber depósitos de calcio en el interior del aparato. Realice un procedimiento de descalcificación (consulte la sección 5.5 en el apartado de mantenimiento).

.....

A continuación están los mensajes que puede encontrar y lo que indican.

JARRA/BOTELLA/TAZA DE AGUA LIMPIA DESAPARECIDA

Coloque la jarra o la taza en la estación de acoplamiento derecha y espere a que desaparezca el error. Hay un sensor de peso, así que no deje la mano sobre la jarra o la taza después de colocarla en la estación de acoplamiento.

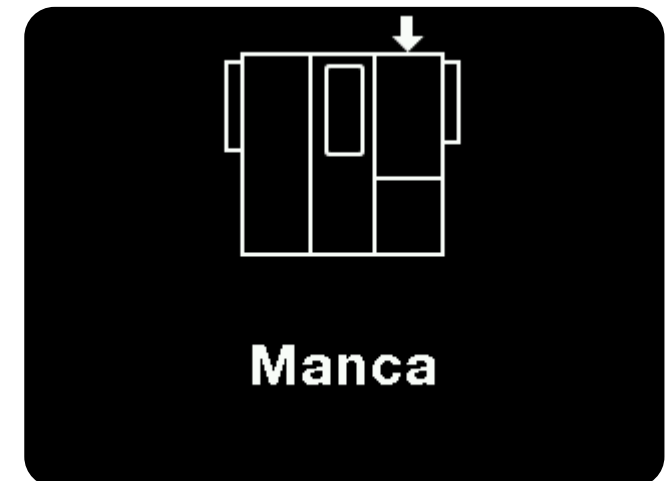

JARRA DE AGUA DEL GRIFO DESAPARECIDA

Inserte la jarra de agua del grifo en la estación de acoplamiento izquierda y espere a que desaparezca el error.

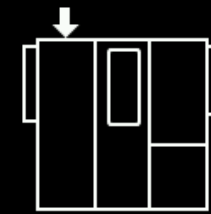

Faltante

JARRA/TAZA/BOTELLA DE AGUA LIMPIA COMPLETA

La máquina ha terminado de procesar el agua y la bebida está lista.



Piena

FLAVOR TERMINADO

El contenedor de sabores de LANGPAK+ está vacío y necesita ser reemplazado.

LEMON

finito

MINERALES DESAPARECIDOS

Los contenedores de minerales LANGPAK faltan o no están insertados correctamente. Retírelos y vuelva a insertarlos. Asegúrese de que la tapa se cierre completamente.

IMPORTANTE: La máquina sólo funcionará cuando los contenedores de Mineral A y Mineral B estén insertados. La máquina también detectará cuando los recipientes estén vacíos y dejará de funcionar hasta que sean sustituidos. Los contenedores de Mineral A y Mineral B de LANGPAK se cambian siempre juntos.

Minerales

faltantes

LIMPIEZA EN CALIENTE NECESARIA

Si la función Bloqueo para niños está activada (consulte el apartado 4.3 Configuración), la máquina LANG no realizará automáticamente el procedimiento de limpieza en caliente (consulte el apartado 2.9 Limpieza en caliente). Cuando deba realizarse el procedimiento de limpieza en caliente, la máquina mostrará una advertencia. Si se desactiva temporalmente el bloqueo para niños (consulte el apartado 4.3 Configuración), se iniciará el procedimiento de limpieza en caliente.

Necesita una

limpieza en caliente

MINERALES BAJOS

Los contenedores de minerales LANGPAK están casi vacíos. Pide otros nuevos a www.drinklang.com antes de que se te acaben.

ALPINE BLEND A

Bajo

FILTROS DAÑADOS CAMBIO

Si la función Bloqueo para niños está activada (consulte el apartado 4.3 Configuración), la máquina LANG no realizará automáticamente el procedimiento de limpieza en caliente (consulte el apartado 2.9 Limpieza en caliente). Cuando deba realizarse el procedimiento de limpieza en caliente, la máquina mostrará una advertencia. Si se desactiva temporalmente el bloqueo para niños (consulte el apartado 4.3 Configuración), se iniciará el procedimiento de limpieza en caliente.

LOS MINERALES ESTÁN VACÍOS

Los contenedores de mineral LANGPAK están vacíos y deben ser reemplazados. La máquina sólo funcionará cuando los contenedores de mineral A y B estén insertados. La máquina también detectará cuando los contenedores estén vacíos y dejará de funcionar hasta que sean sustituidos.

IMPORTANTE: Los envases de LANGPAK Mineral A y Mineral B se cambian siempre juntos.

ERROR LANGPAK

Has insertado un tipo de contenedor LANGPAK incorrecto (por ejemplo, dos contenedores de sabor o dos contenedores de Mineral A). Las tres ranuras deben tener un mineral A, un mineral B y un sabor opcional. Sólo puede insertar un sabor a la vez.

**Filtros
dañados
Cambiar**

**Minerales
vacíos**

**Minerales
faltantes**

HIGH TDS

The LANG machine has a sensor that detects the quality of the tap water. If the quality of the tap water is too low, the performance of the machine and the life of the filters may be reduced.

Please always remember to empty the tap water jar before refilling it.

**Filtros
dañados
Cambiar**

CAMBIO DE FILTRO

Cada dos años, debe sustituir los cartuchos de los filtros. Cuando vea esta advertencia, pida nuevos filtros a www.drinklang.com y sustitúyalos lo antes posible.

The real duration of the filter cartridges may change depending on the usage and the water quality.

**Filtros
dañados
Cambiar**

CAUDAL BAJO

The performance of the LANG machine can be influenced by a number of factors, including the quality and temperature of the tap water, the age of the filters and limescale build up. The machine can automatically detect when the performance has degraded substantially and will show the “Low flow rate” warning. If the warning is persistent, please try the following:

- remember to always empty the tap water jar before refilling it. This makes sure the filters will last for their entire specified life.
- perform a descaling of the machine (see Section 5.6 Descaling)
- if the filters are more than 6 months old and you also get a “High TDS” warning, replace the filter set
- if nothing works, contact LANG Technical Support

**Flujo
bajo**

ERROR 1 MEDIDOR DE CAUDAL

Póngase en contacto con el servicio técnico de LANG.



ERROR 2 TOUCH

Retire el cable de alimentación, espere un minuto y vuelva a enchufarlo. Si el problema persiste, póngase en contacto con el servicio técnico de LANG.

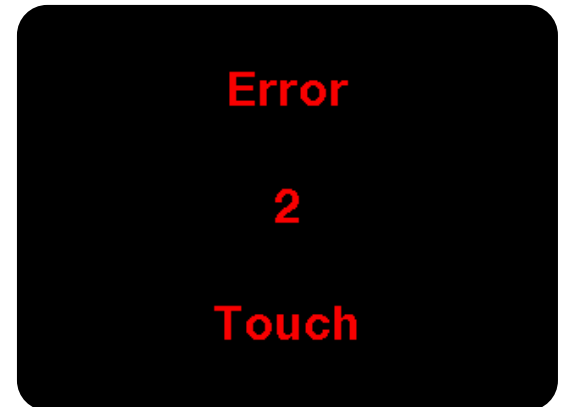

ERROR 3 MEMORIA

Póngase en contacto con el servicio técnico de LANG.

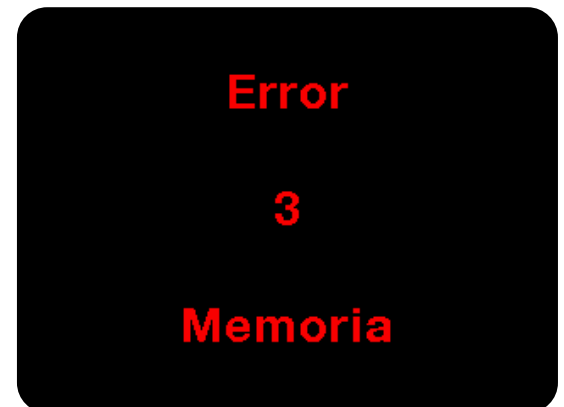

ERROR 4 FLUJO BAJO

Esto puede ocurrir si hay depósitos de calcio en el interior del aparato. Lleve a cabo un proceso de descalcificación (véase el apartado 5.5). Si los depósitos de calcio son especialmente fuertes, es posible que también tenga que sustituir los filtros. Si el problema persiste, póngase en contacto con el servicio técnico de LANG.

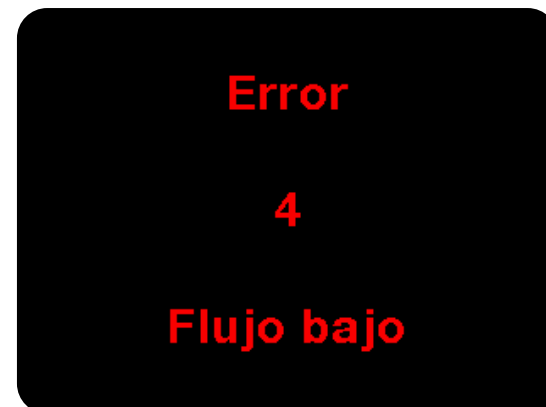

ERROR 5 MICROPUMPS

Esto puede ocurrir si los contenedores LANGPAK no se han utilizado durante mucho tiempo. Retire el cable de alimentación y limpie el compartimento LANGPAK del interior de la máquina con un paño húmedo y jabonoso. Limpie cualquier residuo de jabón con un paño húmedo. A continuación, retire los recipientes LANGPAK, agítelos enérgicamente y vuelva a introducirlos en la máquina. Si el problema persiste, póngase en contacto con el servicio técnico de LANG.



ERROR 6 BAJA TEMPERATURA

La máquina no puede alcanzar la temperatura de agua caliente deseada. Retire el cable de alimentación, espere un minuto y vuelva a enchufarlo. Si el problema persiste, póngase en contacto con el servicio técnico de LANG.



ERROR 7 ALTA TEMPERATURA

Retire el cable de alimentación, espere un minuto y vuelva a enchufarlo. Si el problema persiste, póngase en contacto con el servicio técnico de LANG.

ERROR 8 LANGPAK NFC

Retire el cable de alimentación, espere un minuto y vuelva a enchufarlo. Si el problema persiste, póngase en contacto con el servicio técnico de LANG.

ERROR 9 CALDERA

Retire el cable de alimentación, espere un minuto y vuelva a enchufarlo. Si el problema persiste, póngase en contacto con el servicio técnico de LANG.

Error

7

Alta temperatura

Error

8

Langpak NFC

Error

9

Caldera

ERROR 10 DISPENSADORES

Retire el cable de alimentación, espere un minuto y vuelva a enchufarlo. Si el problema persiste, póngase en contacto con el servicio técnico de LANG.



7. INFORMACIÓN DEL PRODUCTO

Modelo: LANG TheWell C010 rev 03

Rango de temperatura de funcionamiento: 10 - 35 °C

Rango de temperatura del agua del grifo: 5 - 35 °C

Calificaciones de Estados Unidos:

RATINGS
120 Vac/60Hz
1500W/Class I

Clasificaciones de la UE:

RATINGS: 230 Vac
50-60Hz, 800W, Class I
Max. Input: 1500W

Fabricante: LANG Beverages SA

Dirección: Baarerstrasse 125, 6300 Zug, Suiza

ELIMINACIÓN RESPETUOSA CON EL MEDIO AMBIENTE



¡Puede ayudar a proteger el medio ambiente!

Por favor, respete la normativa local: elimine cualquier equipo eléctrico que no funcione en un centro de eliminación de residuos adecuado.

TheWell

WWW.DRINKLANG.COM