

LANG

SWITZERLAND



TheWell

TheWell ver5 - Manuale Utente 1.0

Guida operativa **Precauzioni di sicurezza**



ATTENZIONE: QUANDO E' VISIBILE QUESTO SEGNALE,

FARE RIFERIMENTO ALLE PRECAUZIONI DI SICUREZZA PER EVITARE DANNI.

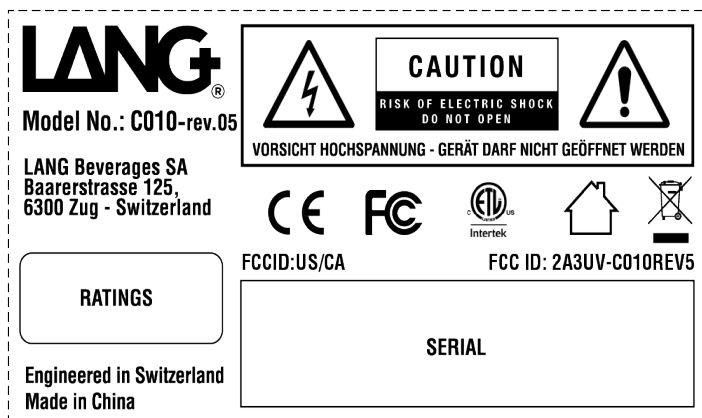

I VIDEO DI ASSISTENZA E LA SEZIONE FAQ SONO DISPONIBILI SU WWW.DRINKLANG.COM - VISITARE LA SEZIONE "SUPPORTO".

Queste istruzioni fanno parte dell'apparecchio. Leggere tutte le istruzioni e le avvertenze di sicurezza prima di utilizzare l'apparecchio.

Quando si usano apparecchi elettrici, si devono sempre seguire importanti misure di sicurezza di base, tra cui le seguenti:

- Leggere tutte le istruzioni.
- Non usare all'aperto.
- Non lasciare che il cavo penda oltre il bordo del tavolo o del piano, o che tocchi superfici calde.
- L'apparecchio è destinato a preparare bevande secondo queste istruzioni.
- Questo apparecchio deve essere usato solo per lo scopo previsto.
- Questo apparecchio è concepito solo per un uso interno, in condizioni di temperatura non estreme.
- L'apparecchio non deve essere usato, pulito o mantenuto da bambini di età inferiore agli 8 anni a meno che non siano sorvegliati, istruiti da un adulto su come usare l'apparecchio in modo sicuro e pienamente informati sui pericoli che comporta.
- Una stretta supervisione è necessaria quando qualsiasi apparecchio viene usato vicino ai bambini.
- Tenere l'apparecchio / il cavo di alimentazione / LANGPAK fuori dalla portata dei bambini.
- I bambini non dovrebbero usare l'apparecchio.
- Questo apparecchio può essere utilizzato da persone con ridotte capacità fisiche, sensoriali o mentali, o la cui esperienza o conoscenza non è sufficiente, a condizione che siano sorvegliate o che abbiano ricevuto istruzioni per utilizzare l'apparecchio in modo sicuro e che comprendano i pericoli.
- Qualsiasi intervento diverso dalla pulizia e dalla manutenzione dell'utente deve essere eseguito da un centro di riparazione autorizzato.

Evitare il rischio di scosse elettriche mortali e incendi per proteggere da incendi, scosse elettriche e lesioni alle persone

- Se il cavo o la spina sono danneggiati, devono essere sostituiti dal produttore, dal suo agente di servizio o da persone qualificate in modo simile.
- Se il cavo o la spina sono danneggiati, non mettere in funzione l'apparecchio.
- Per scollegare, spegnere l'apparecchio, poi togliere la spina dalla presa.
- Per evitare danni pericolosi, non posizionare mai l'apparecchio su o accanto a superfici calde come radiatori, stufe, forni, bruciatori a gas, fiamme libere o simili.
- Scollegare dalla presa prima della pulizia.
- Non immergere mai il cavo, la spina, l'apparecchio o qualsiasi parte di esso in acqua o in qualsiasi altro liquido.
- L'elettricità e l'acqua insieme sono pericolosi e possono portare a scosse elettriche mortali.
- Non mettere nell'apparecchio nient'altro che i contenitori e le cartucce filtranti LANGPAK

specificati. Ciò può causare incendi o scosse elettriche!

- L'uso di accessori non raccomandati dal produttore dell'apparecchio può provocare incendi, scosse elettriche o lesioni.

Evitare possibili danni durante il funzionamento dell'apparecchio.

- Rischio di scottature da liquidi caldi. Se la macchina viene aperta forzatamente, possono esserci schizzi di liquidi caldi. Non aprirla mai durante il funzionamento.

SALVARE QUESTE ISTRUZIONI

Questo manuale di istruzioni è disponibile anche come file PDF all'indirizzo www.drinklang.com

ALTRE PROTEZIONI

Quando si usano apparecchi elettrici, si devono sempre seguire importanti misure di sicurezza, tra cui le seguenti:

- Le avvertenze importanti fanno parte dell'apparecchio. Leggere attentamente le avvertenze importanti fornite con l'apparecchio prima del primo utilizzo. Conservarle in un luogo dove sia possibile trovarle e consultarle in futuro.

- Proteggere l'apparecchio dalla luce diretta del sole, dagli spruzzi d'acqua e dall'umidità.

- Questo apparecchio è progettato solo per uso domestico.

- Una stretta supervisione è necessaria quando l'apparecchio è usato da o vicino a bambini.

- I bambini non devono giocare con l'apparecchio.

- Il produttore non si assume alcuna responsabilità e la garanzia non si applica in caso di uso commerciale, trattamento o uso improprio dell'apparecchio, danni derivanti dall'uso per altri scopi, funzionamento difettoso, riparazioni non professionali o mancato rispetto delle istruzioni.

Evitare il rischio di scosse elettriche mortali e incendi per proteggere da incendi, scosse elettriche e lesioni alle persone.

ISTRUZIONI PER IL CAVO DI ALIMENTAZIONE CORTO

- Utilizzare il cavo di alimentazione fornito con l'apparecchio in forma non modificata. Per la sicurezza dell'utente è importante che l'apparecchio venga utilizzato solo con un'alimentazione elettrica adeguatamente messa a terra.

a) Un cavo di alimentazione corto o staccabile viene fornito per ridurre i rischi derivanti dall'impigliarsi o dall'inciampare in un cavo più lungo.

b) Le prolunghie sono disponibili e possono essere utilizzate se si fa attenzione al loro uso.

c) Se si usa un cavo di alimentazione lungo staccabile o una prolunga:

1) La potenza elettrica che il cavo di alimentazione staccabile o la prolunga possono gestire deve essere almeno pari alla potenza elettrica dell'apparecchio.

2) L'apparecchio è collegato a terra e si deve usare solo una prolunga con messa a terra (tipo 3 fili).

3) Il cavo lungo deve essere sistemato in modo da non penzolare sopra il piano di lavoro o il tavolo, dove può essere tirato dai bambini o ci si può inciampare.

- L'apparecchio ha una spina con messa a terra.

- Per ridurre il rischio di scosse elettriche, questa spina è destinata a inserirsi in una presa con messa a terra solo in un verso.

- Se la spina non entra completamente nella presa, invertire la spina.

- Se ancora non si adatta, contattare un elettricista qualificato.

- Non tentare di modificare la spina in alcun modo.

DECALCIFICAZIONE

Il decalcificante Lang Beverages, se usato correttamente, aiuta a garantire il corretto funzionamento dell'apparecchio per tutta la sua durata e che l'esperienza di consumo sia perfetta come il primo giorno. Per le istruzioni su come decalcificare, consultare la sezione "Decalcificazione" nel manuale d'uso.

LANG BEVERAGES SA
BAARERSTRASSE 125,
6300 ZUG
SWITZERLAND

MADE IN CHINA

Indice TheWell V5

1. Panoramica	6
1.1 Componenti	
1.2 Pannello di controllo	
2. GUIDA ALL'AVVIAMENTO	8
2.1 Installazione dei filtri	
2.2 Inserimento dei contenitori LANGPAK (minerali e aromi)	
2.3 Collegare l'alimentazione	
2.4 Installare le brocche	
2.5 Selezionare la lingua	
2.6 Impostazione della data	
2.7 Inizializzazione dei filtri	
2.8 Pulizia a caldo	
3. FUNZIONAMENTO NORMALE	17
3.1 Modalità tazza/modalità normale	
3.2 Produzione di acqua fredda, calda e aromatizzata	
3.3 Consumo di LANGWATER e LANGW ATER+	
3.4 Modalità di risparmio energetico	
4. OPZIONI DEL MENU	20
4.1 Personalizzazione	
4.2 Opzioni del menu di manutenzione	
4.3 Menu di impostazione	
5. MANUTENZIONE	33
5.1 Pulizia	
5.2 Vaschetta raccogli gocce	
5.3 Cicli di manutenzione automatizzati	
5.4 Pulizia a caldo	
5.5 Cambiare i filtri	
5.6 Decalcificazione	
5.7 Risciacquo dei filtri	
6. RISOLUZIONE DEI PROBLEMI	44
7. INFORMAZIONI SUL PRODOTTO	51

1. OVERVIEW

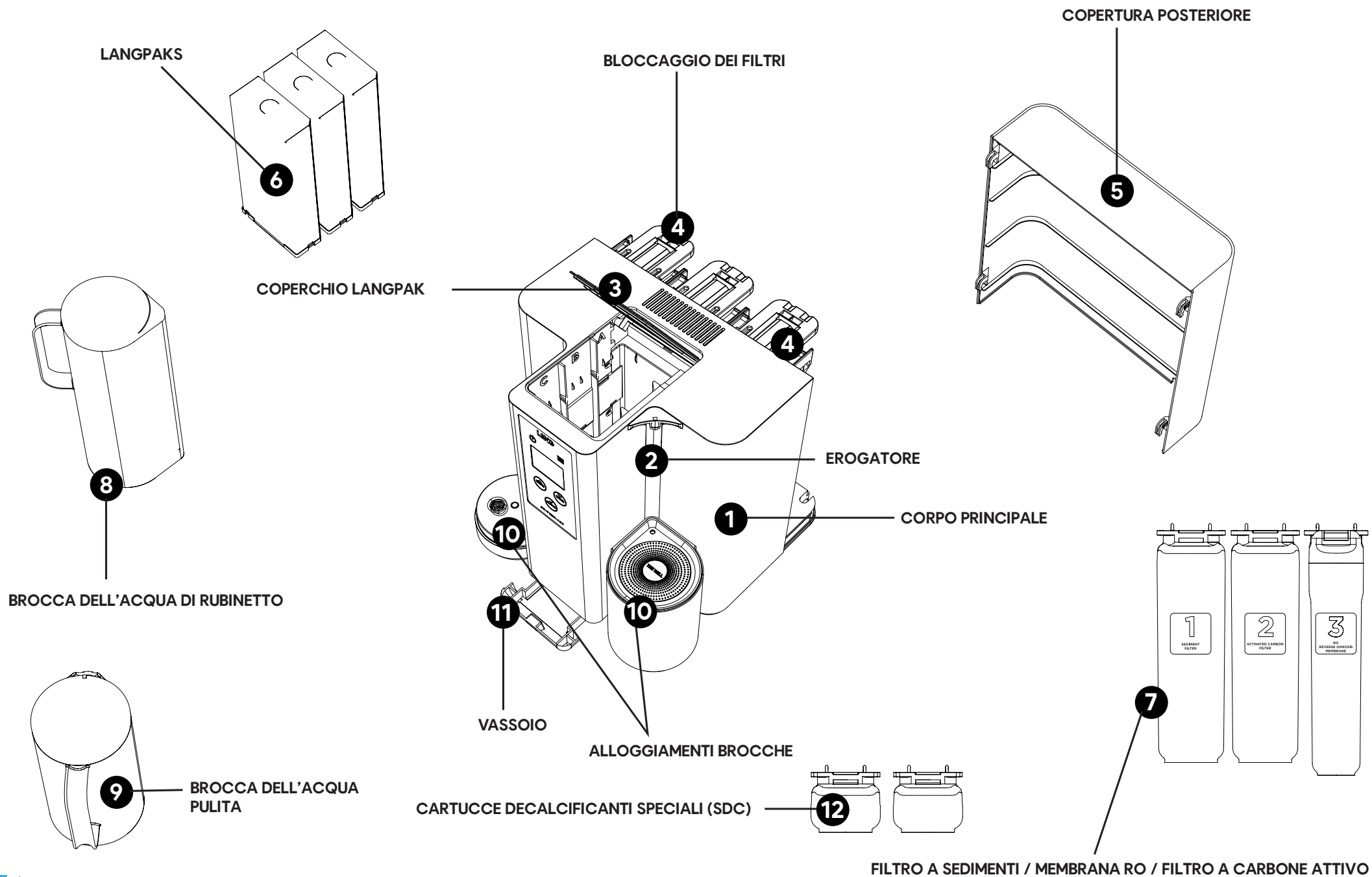

1.1 COMPONENTI

Questa confezione contiene il sistema di bevande TheWell con i seguenti accessori:

- 1 x Brocca per l'acqua di rubinetto con coperchio
- 1 x Brocca per l'acqua pulita con coperchio
- 3 x Cartucce filtranti (sedimento, carbone attivo, membrana RO).
- 1 x Cavo di alimentazione
- 2 x Cartucce decalcificanti speciali (SDC)

1.2 PANNELLO DI CONTROLLO

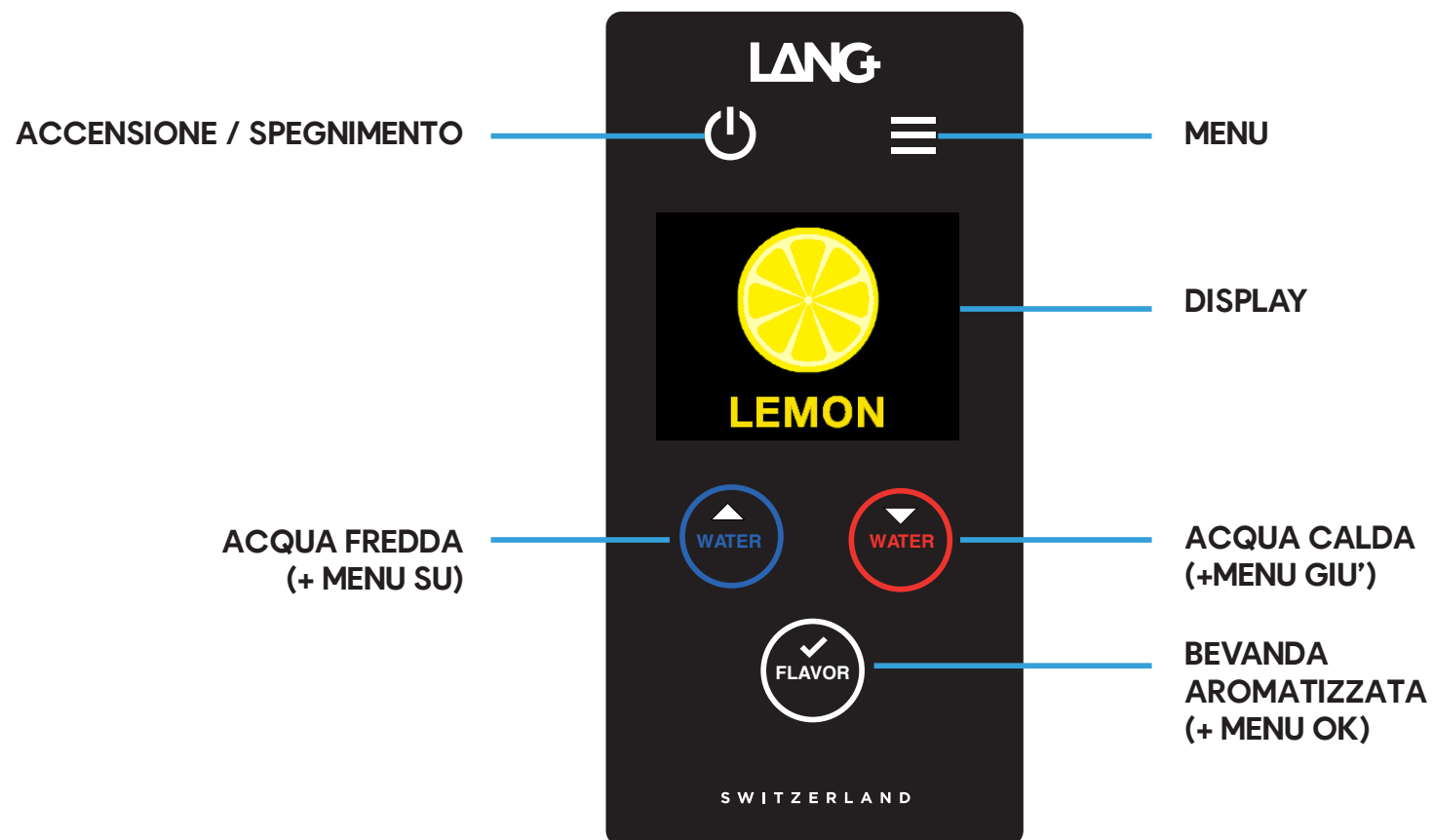

2. GUIDA ALL'AVVIAMENTO

Prima di usare TheWell per la prima volta, è necessario completare il processo di installazione, che richiede circa 30 minuti. Il display di TheWell guiderà attraverso i vari passi, e la sezione seguente li spiega in dettaglio.

2.1. INSTALLAZIONE DEI FILTRI

Il sistema ha tre filtri, tutti necessari per il funzionamento.

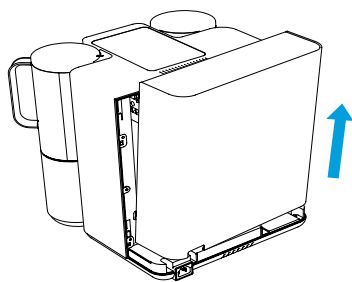

Aprire il coperchio posteriore. Sollevare per sbloccare i ganci

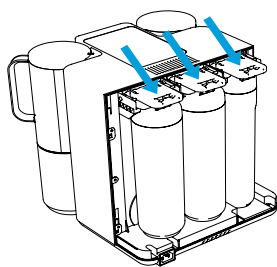

Installare le tre cartucce del filtro.

1. Filtro a sedimento
2. Carbone attivo
3. Membrana RO

Al termine, spingere ogni leva verso il basso finché non si blocca. Assicurarsi che le leve siano ben bloccate per evitare spruzzi d'acqua o perdite.

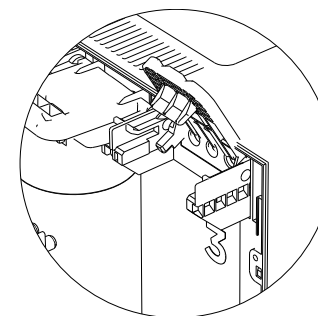

Spingere le leve verso l'alto per installare le cartucce del filtro.

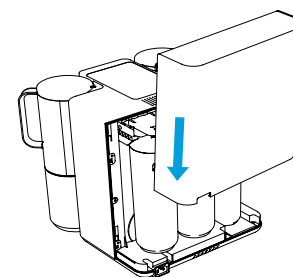

Reinserire il coperchio dell'alloggiamento posteriore.

2.2. INSERIMENTO DEI CONTENITORI LANGPAK (MINERALI E AROMA)

Il sistema ha tre slot LANGPAK. Due contenitori sono necessari (Mineral A e Mineral B) e uno opzionale (aroma).

Per aprire il coperchio superiore, premere delicatamente sulla parte posteriore del coperchio. Installare il LANGPAK Mineral A nello scompartimento contrassegnato con "A". Installare il LANGPAK Mineral B nello scompartimento contrassegnato con "B".

IMPORTANTE: La macchina TheWell funziona solo quando entrambi i contenitori di minerali A e B sono inseriti. TheWell rileva anche quando i contenitori di minerali sono vuoti e smette di funzionare fino alla loro sostituzione.

Opzionale: installare un contenitore di aromi LANGWATER+ nello scompartimento contrassegnato con "C".

IMPORTANTE: Spingere i contenitori verso il basso finché non si bloccano saldamente in posizione.

Chiudere il coperchio superiore dopo l'installazione dei minerali e del contenitore di aromi.

IMPORTANTE: Se il coperchio superiore non si chiude completamente, significa che uno o più contenitori LANGPAK non sono inseriti correttamente. Rimuovere e reinserire i contenitori, spingendoli con forza verso il basso in modo che si blocchino.

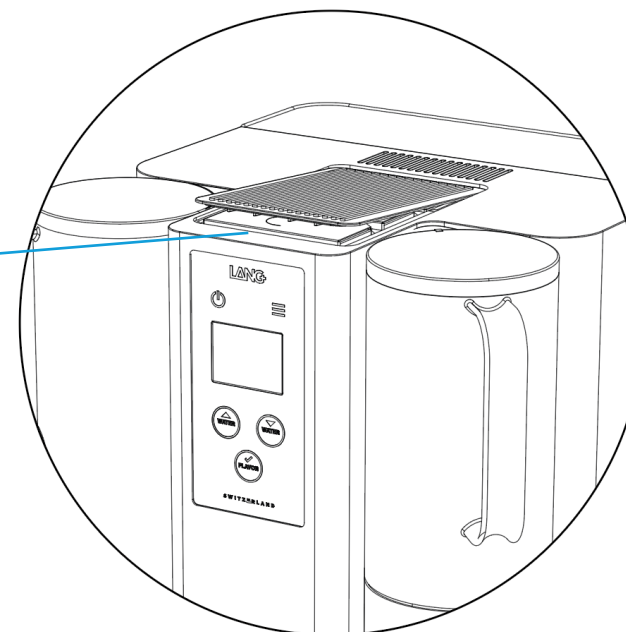
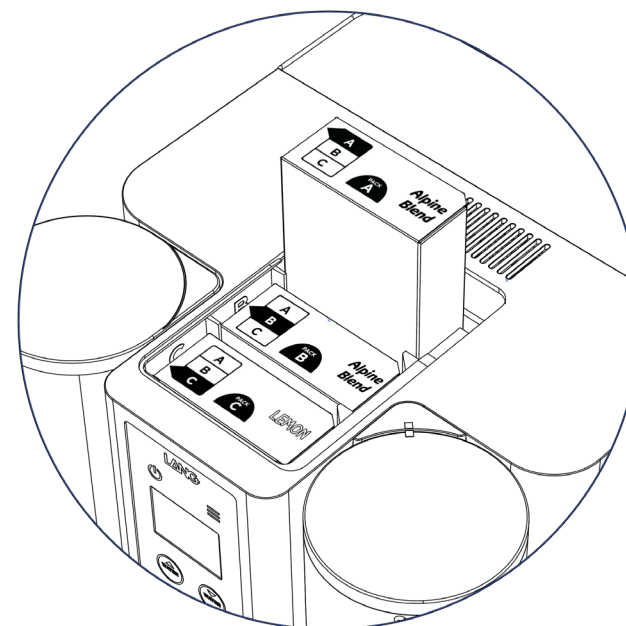

2.3 COLLEGARE L'ALIMENTAZIONE

Collegare il cavo di alimentazione.
La macchina ora si accenderà e visualizzerà il menu di selezione della lingua.

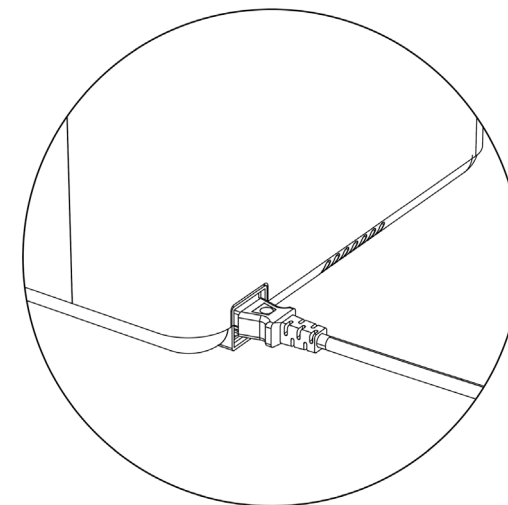

2.4 INSTALLARE LE BROCCHE

La macchina viene fornita con due brocche: Una brocca per l'acqua del rubinetto e una brocca per l'acqua pulita.

1. Riempire la brocca per l'acqua del rubinetto con acqua, quasi fino in cima.
2. Mettere il coperchio.
3. Posizionare la brocca per l'acqua del rubinetto nell'alloggiamento di sinistra.

IMPORTANTE: Assicurarsi che la brocca sia dritta e saldamente in posizione. In caso contrario, l'acqua potrebbe fuoriuscire.

4. Posizionare la brocca dell'acqua pulita vuota nell'alloggiamento di destra.
Mettere il coperchio.

IMPORTANTE: RUOTARE IL COPERCHIO DELLA BROCCA FINO A QUANDO I PUNTI QUADRATI SUL COPERCHIO E LA MACCHINA SI ALLINEANO.

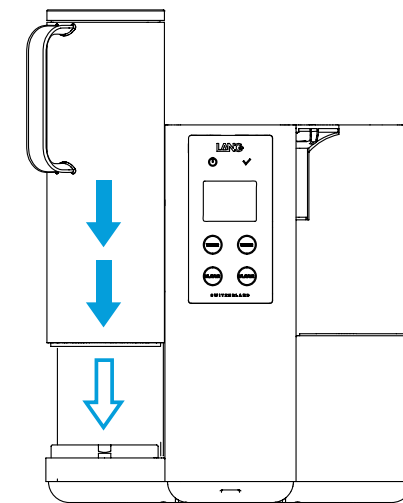
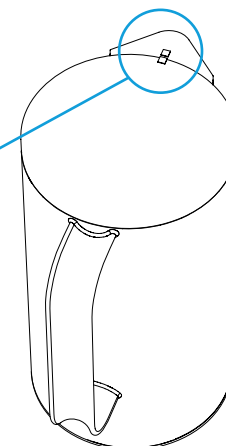



2.5 SELEZIONARE LA LINGUA

Selezionare la lingua usando le frecce su  e giù .

Confermare e salvare la selezione premendo il pulsante .



2.6 IMPOSTARE LA DATA

Impostare la data corrente. Usare le frecce su  e giù  per cambiare il valore di giorno, mese e anno. Premere OK  per scorrere il giorno, il mese, l'anno.

Premere Menu  per salvare la data.

L'impostazione della data permette al sistema di tenere traccia delle scadenze per la pulizia e la sostituzione dei filtri.



2.7 INIZIALIZZAZIONE DEI FILTRI

Quando i nuovi filtri vengono inseriti nell'apparecchio, devono essere riempiti e risciacquati prima di poter essere utilizzati per trattare l'acqua. Poichè TheWell viene fornito con filtri nuovi, questa procedura di inizializzazione dei filtri è necessaria per preparare la macchina all'utilizzo e richiede circa 30 minuti. La procedura è automatizzata, ma richiede che l'utente sia pronto a riempire la brocca per l'acqua di rubinetto con acqua pulita e svuotare la brocca per l'acqua pulita. Questo sarà richiesto più volte durante la procedura. La macchina visualizzerà un messaggio di avviso quando i filtri devono essere sostituiti, ogni due anni.

ATTENZIONE! NON BERE L'ACQUA CHE VIENE TRATTATA DURANTE IL PROCESSO DI INIZIALIZZAZIONE DEI FILTRI, POICHE' QUESTO E' ANCHE UN PROCESSO DI PULIZIA.

Inserire tutte e tre le nuove cartucce del filtro come descritto nella sezione 2.1. Assicurarsi che i filtri siano posizionati correttamente, che le leve siano bloccate e che il coperchio posteriore sia inserito correttamente.



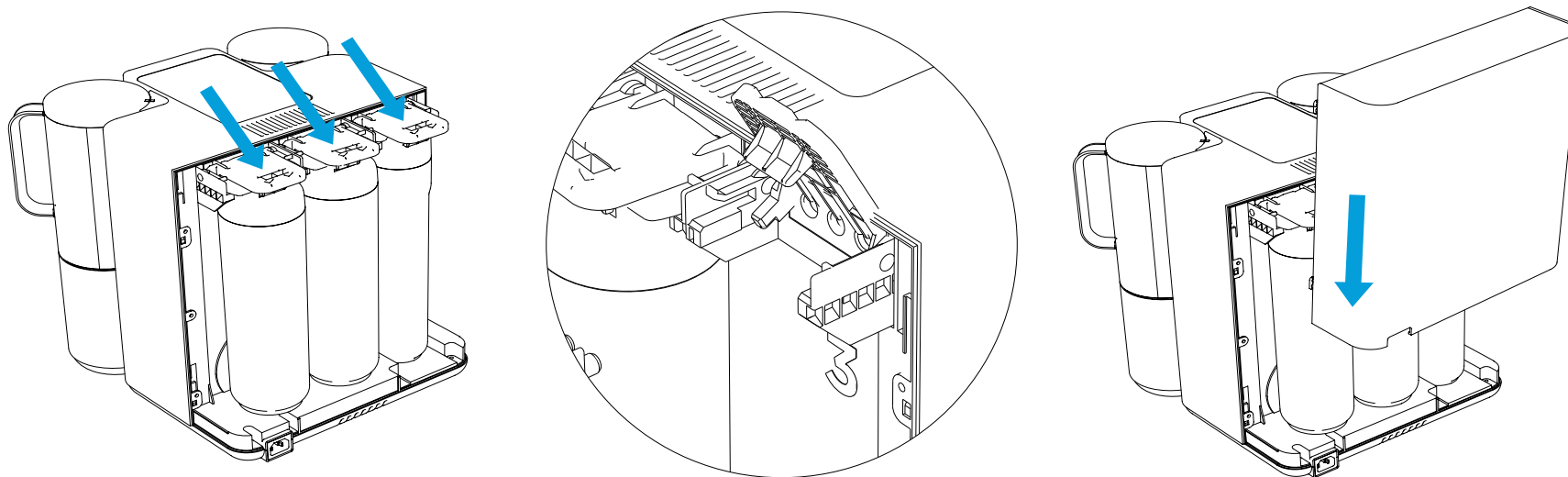

Una volta che i filtri sono inseriti correttamente, premere OK  per continuare.

La macchina ora chiederà di svuotare e riempire nuovamente la brocca per l'acqua del rubinetto. Assicurarsi che la brocca per l'acqua del rubinetto sia riempita con acqua fresca e posizionata correttamente nell'alloggiamento di sinistra.

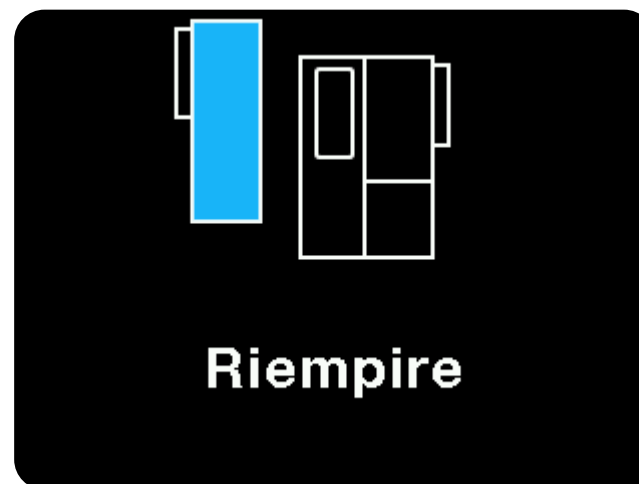
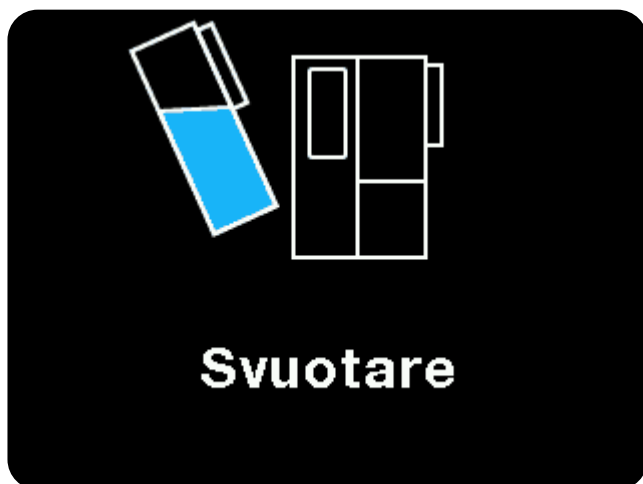

La macchina ora chiederà di svuotare la brocca per l'acqua pulita e di posizionarla nell'alloggiamento di destra. Una volta inserita correttamente,

premere OK  per continuare.

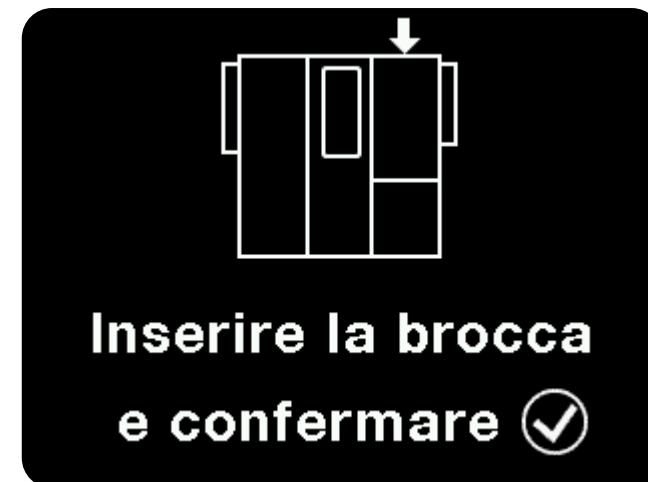

La macchina ora farà passare l'acqua attraverso i nuovi filtri. 4,5 litri di acqua (circa 3 brocche di acqua pulita) verranno processati prima che la procedura sia finita.

Durante questo processo, quando la brocca per l'acqua del rubinetto si svuota o la brocca per l'acqua pulita si riempie, la macchina mostrerà uno dei due avvisi seguenti:

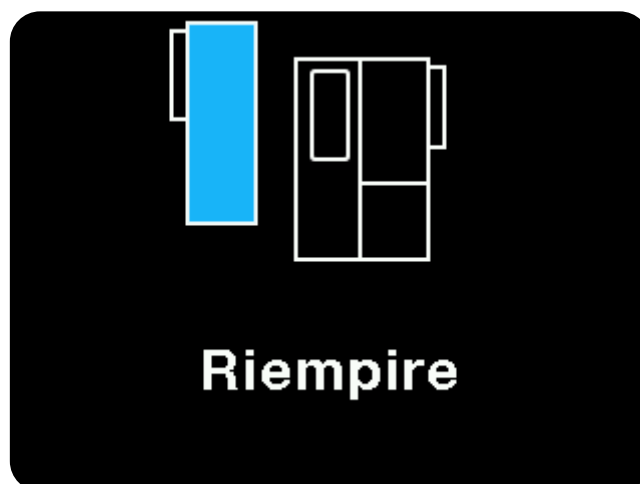

2.8 PULIZIA A CALDO

TheWell ha un processo di pulizia automatizzato; utilizza il bollitore incorporato per creare acqua calda per pulire e igienizzare i componenti all'interno dell'apparecchio. La procedura di pulizia a caldo, che richiede circa 5 minuti, viene avviata automaticamente ogni due giorni.

L'intervallo automatico può essere modificato e la pulizia a caldo può anche essere avviata manualmente dal menu "Manutenzione". Questo assicura di avere sempre acqua pulita e salutare, non importa quanto tempo sia passato dall'ultimo utilizzo della macchina.

La procedura di pulizia a caldo richiede che l'utente faccia quanto segue:

Rimuovere e svuotare completamente la brocca per l'acqua del rubinetto.



Riempire la brocca per l'acqua del rubinetto e posizionarla nell'alloggiamento di sinistra.

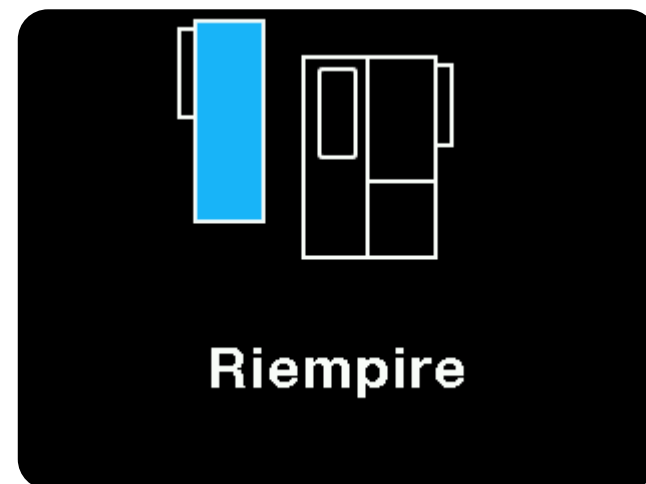

Svuotare la brocca per l'acqua pulita e posizionarla nell'alloggiamento di destra.

Dopo averla inserita premere OK  per continuare.

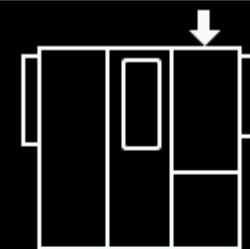

**Inserire la brocca
e confermare **

La macchina eseguirà ora la procedura automatica di pulizia a caldo. Alla fine, svuotare la

brocca per l'acqua pulita e confermare premendo OK  per completare il processo.



**Svuotare
e confermare **

ATTENZIONE! NON BERE L'ACQUA TRATTATA DURANTE IL PROCESSO DI PULIZIA A CALDO!

Una volta terminata la pulizia a caldo, TheWell è pronta per l'uso. La sezione 3, Funzionamento normale, spiega come usarla.

3. FUNZIONAMENTO NORMALE

3.1 MODALITA' TAZZA/MODALITA' NORMALE

TheWell ha una funzione intelligente che rileva automaticamente quando l'erogatore sollevato o abbassato. Quando l'erogatore è in posizione sollevata, la macchina riempirà una brocca o una bottiglia.

Quando l'erogatore è in posizione abbassata, la macchina riempirà una tazza. I livelli di riempimento per ogni modalità possono essere configurati indipendentemente nel menu "Configurazioni".



3.2 ACQUA FREDDA, CALDA E AROMATIZZATA

1. Accendere la macchina .

2. Assicurarsi che la brocca per l'acqua del rubinetto sia riempita ed inserita nell'alloggiamento di sinistra.

IMPORTANTE: svuotare sempre completamente la brocca per l'acqua del rubinetto prima di riempirla di nuovo. Non rabboccare mai la brocca quando c'è ancora acqua all'interno!

3. Posizionare la brocca per l'acqua pulita, la bottiglia, la tazza o il bicchiere vuoti nell'alloggiamento di destra. Se si usa una tazza o un bicchiere, assicurarsi che l'erogatore sia in posizione abbassata. Questo indica alla macchina di erogare la quantità corretta ed evita le fuoriuscite.

BROCCA

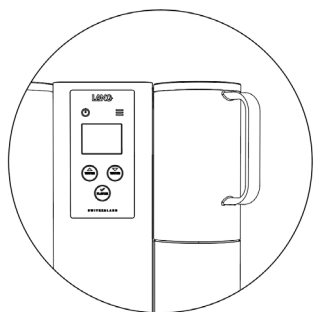

BOTTIGLIA





TAZZA



BICCHIERE



4. Selezionare il pulsante COLD WATER (acqua fredda) , HOT WATER (acqua calda) , or FLAVOR (aroma)  per iniziare a purificare l'acqua. mentre la macchina purifica l'acqua, vengono visualizzate le seguenti informazioni:

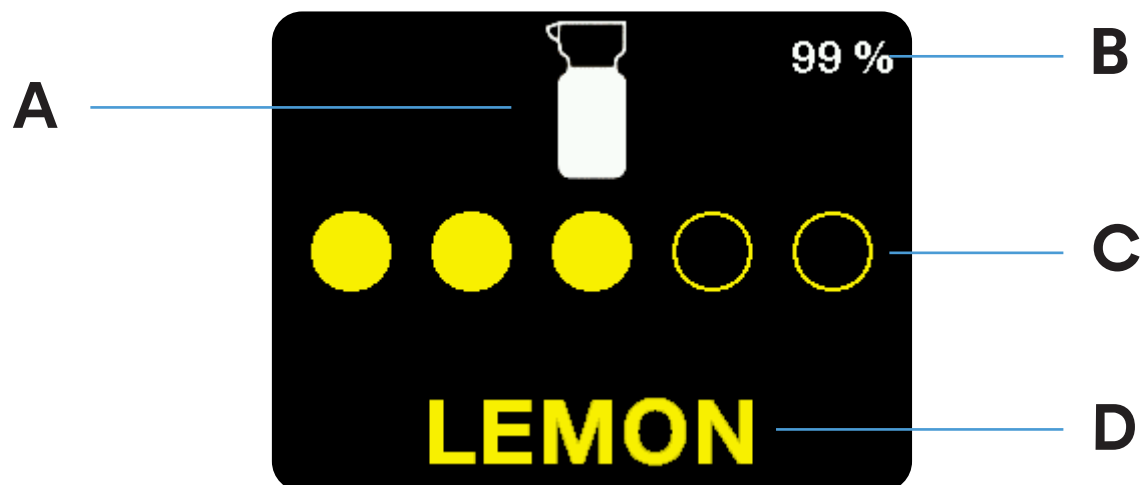

A) La dimensione della porzione selezionata (tazza  /brocca  /bottiglia  /bottiglia personalizzata )

B) La percentuale di aroma rimasta nel contenitore di LANGWATER+, quando si crea acqua aromatizzata.

C) Puntini blu per l'ACQUA FREDDA e puntini rossi per l'ACQUA CALDA.

D) Il nome dell'aroma LANGWATER+, quando si crea acqua aromatizzata.



IMPORTANTE: e' possibile selezionare FLAVOR  soltanto se un contenitore LANGPAK+ è inserito correttamente nello scomparto

LANGPAK C. Quando un contenitore LANGPAK+ è inserito, verrà visualizzato il logo dell'aroma. TheWell determinerà automaticamente se si tratta di una bevanda fredda (ad esempio, aroma di frutta) o calda (ad esempio, tè) e la servirà con la giusta temperatura e quantità di aroma. All'acqua aromatizzata vengono aggiunti sempre anche i minerali.

Dopo aver preparato dell'acqua aromatizzata, la macchina risciacqua automaticamente l'erogatore con acqua pulita per assicurarsi che non ci sia alcun aroma residuo. Sullo schermo viene mostrato "Sto terminando".



5. La macchina si fermerà automaticamente una volta raggiunto il livello di riempimento desiderato (vedi sezione 3.1).

In alternativa è possibile fermarla manualmente premendo nuovamente l'icona selezionata. ( ,  , ) .







ATTENZIONE: ACQUA CALDA/SUPERFICIE CALDA







3.3 CONSUMO DI LANGWATER E LANGWATER+

ATTENZIONE! L'acqua mineralizzata purificata LANG e le bevande aromatizzate sono preparate al momento e non contengono conservanti. A temperatura ambiente, le bevande dovrebbero essere consumate il giorno stesso, o entro tre giorni se refrigerate (meno di +8C / 46F). Assicurarsi sempre che la brocca dell'acqua del rubinetto e la brocca dell'acqua pulita utilizzate per preparare le bevande LANGWATER e LANGWATER+ non contengano acqua vecchia o bevande aromatizzate vecchie, e che siano adeguatamente lavate tra un utilizzo e l'altro.

3.4 MODALITA' DI RISPARMIO ENERGETICO

TheWell ha una funzione di Stand-by che spegne automaticamente la macchina per risparmiare energia. Se la macchina è in Stand-by, è possibile accenderla usando il pulsante “Power”  o premendo uno dei pulsanti ACQUA CALDA, ACQUA FREDDA o FLAVOR (, , ).

4. OPZIONI DEL MENU

Per entrare nel menu di configurazione, premere “Menu”  mentre la macchina è in modalità Standby. Usare i tasti su  e giù  per scorrere le opzioni e premere  per confermare. Mentre si è in uno dei menu, premere “Menu”  per tornare al menu precedente. Per uscire dal menu di configurazione, premere “Power”  .

4.1 PERSONALIZZARE

Le impostazioni di TheWell possono essere personalizzate, salvando le preferenze personali per il volume, il gusto e la temperatura dell'acqua e delle bevande.

Selezionare Personalizza nel menu  e scegliere tra le seguenti impostazioni:



LIVELLO BROCCA/BOTTIGLIA

Da questa voce di menu, è possibile scegliere se si desidera utilizzare la brocca LANG per l'acqua pulita, la bottiglia LANG o la propria bottiglia/brocca personalizzata. Se si sceglie una bottiglia/brocca personalizzata, verrà richiesto di selezionare la quantità desiderata. Questa impostazione influenzerà il funzionamento della macchina quando l'erogatore è in posizione **sollevata**.

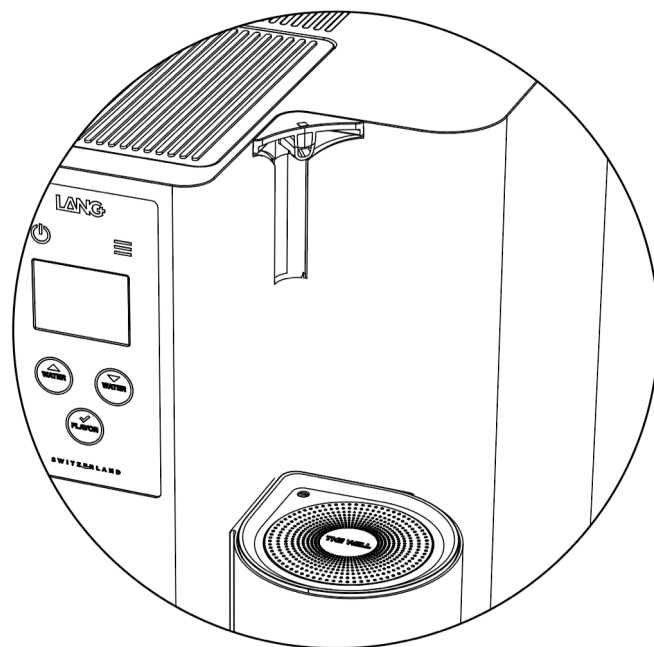

Livello brocca/bottiglia

— Brocca 1.45L

Bottiglia 1L

Personalizzata



Livello brocca/bottiglia

1300 ml

1400 ml

— 1500 ml —



LIVELLO TAZZA/BICCHIERE

Da questa voce di menu è possibile scegliere quanta acqua deve essere processata quando l'erogatore è in posizione **abbassata**.

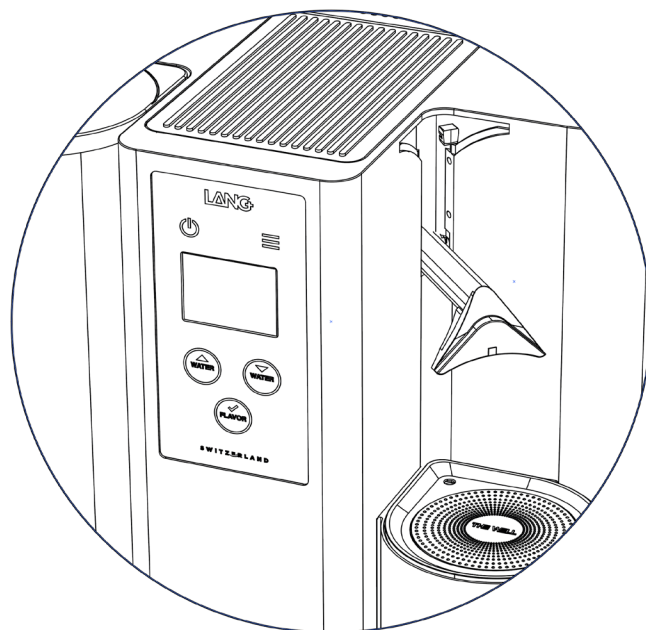

Livello tazza/bicchiera

150 ml

200 ml

250 ml

300 ml

350 ml



TEMPERATURA DELL'ACQUA CALDA

Da questa voce di menu è possibile selezionare la temperatura desiderata per l'acqua calda.

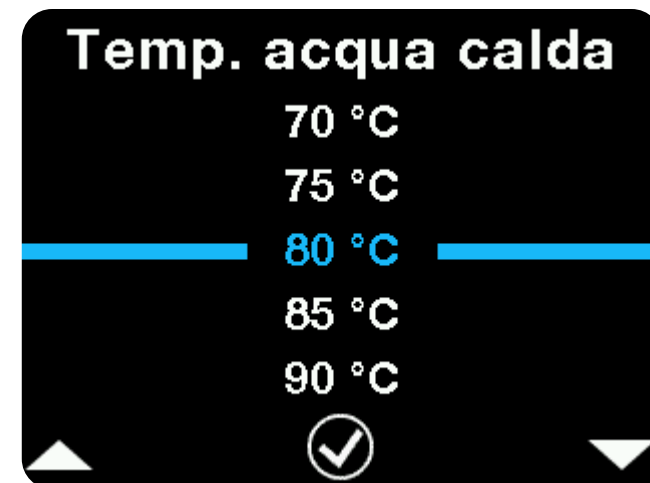

TEMPERATURA DELLE BEVANDE AROMATIZZATE

Da questa voce di menu è possibile personalizzare la temperatura delle bevande calde aromatizzate. Lang ha già scelto la temperatura ottimale per le bevande aromatizzate LANGPAK+ ma è possibile regolare questa temperatura secondo le proprie preferenze.

IMPORTANTE: questa impostazione non influisce sulla temperatura delle bevande fredde aromatizzate.

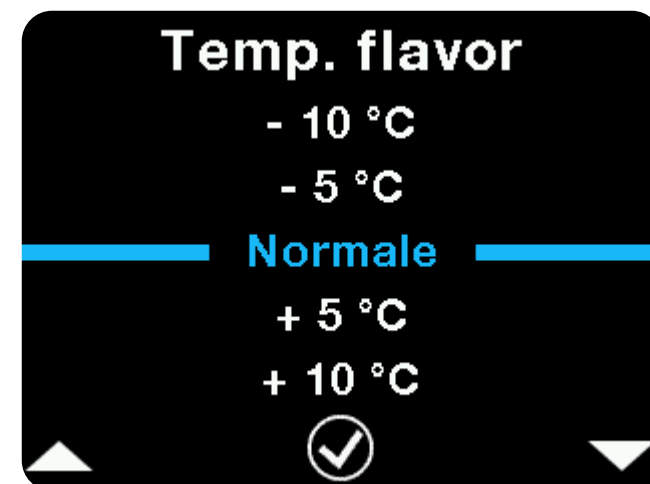

INTENSITA' DELL'AROMA

Da questa voce di menu è possibile personalizzare l'intensità delle bevande aromatizzate. Lang ha già scelto la concentrazione ottimale per le bevande aromatizzate LANGPAK+ ma è possibile usare questo menu per rendere il gusto più o meno intenso.

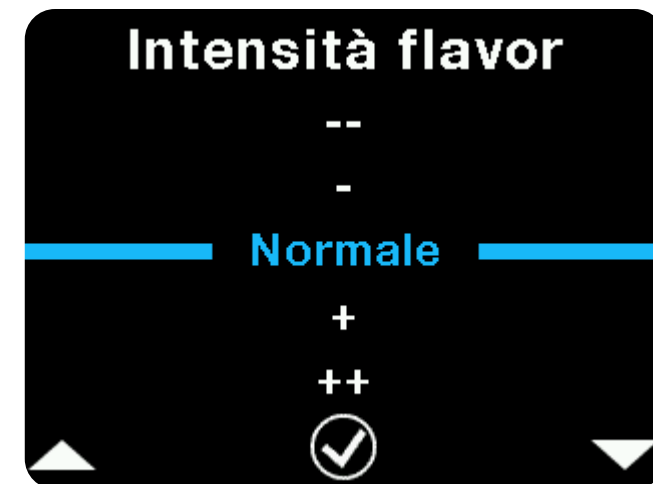

INTENSITA' MINERALI

Da questa voce di menu è possibile personalizzare la quantità di minerali inseriti nell'acqua. L'impostazione predefinita (Normale) è ottimale per un gusto neutro ma è possibile aumentare o diminuire la quantità di minerali aggiunti all'acqua purificata.

IMPORTANTE: TheWell non prepara acqua completamente priva di minerali (distillata). Non sarebbe salutare e influenzerebbe negativamente il gusto.

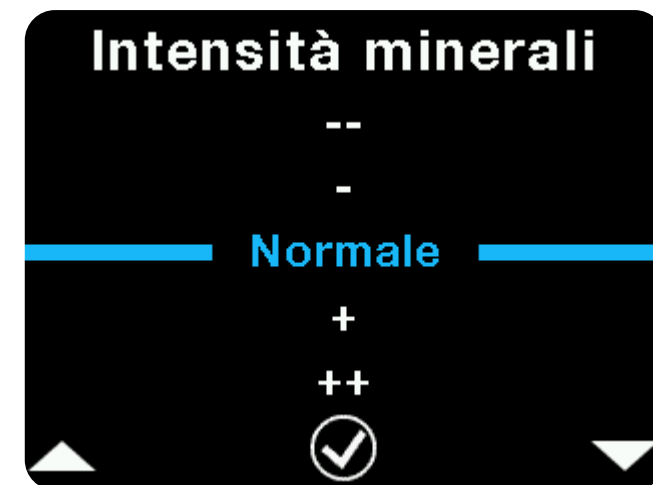

4.2 OPZIONI DEL MENU DI MANUTENZIONE

La maggior parte delle funzioni di manutenzione di TheWell sono automatizzate, ma possono anche essere avviate manualmente. Il menu Manutenzione permette di avviare processi che includono la pulizia a caldo, la decalcificazione e il cambio dei filtri. E' possibile anche personalizzare gli intervalli per alcuni dei processi di manutenzione automatizzati.



PULIZIA A CALDO

Scegliere "Pulizia a caldo" e poi premere "Sì" per avviare la procedura di pulizia a caldo, descritta nella sezione 2.9.

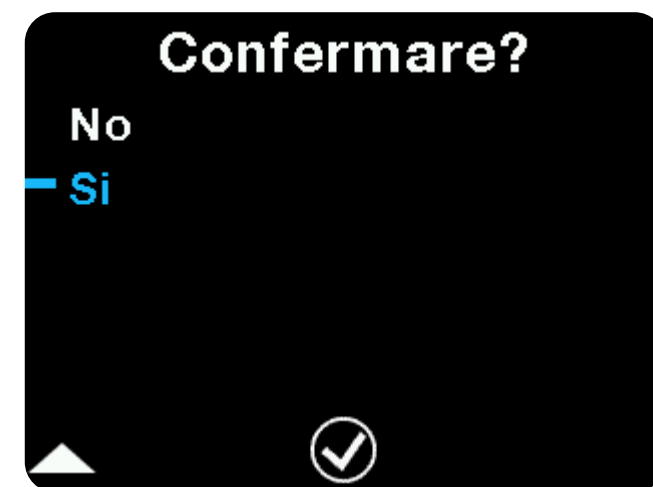

RISCIACQUO DEI FILTRI

Scegliere “Risciacquo dei filtri” e premere Sì per avviare la procedura di risciacquo del filtro, descritta nella sezione 5.7.

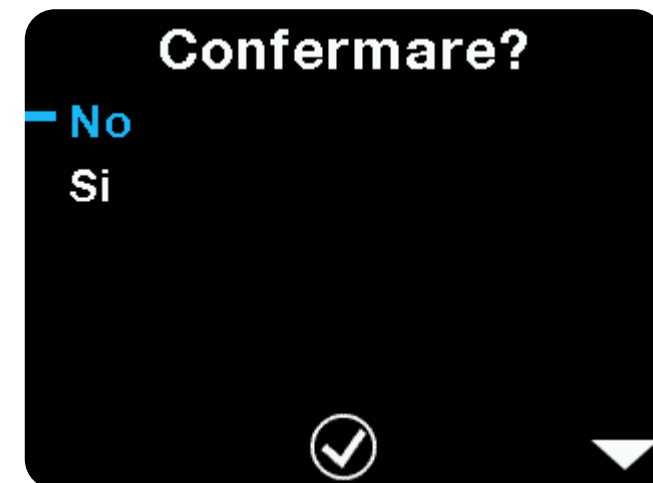

DECALCIFICARE

Scegliere “Decalcificazione” e poi premere “Sì” per avviare la procedura di decalcificazione, descritta nella sezione 5.5.

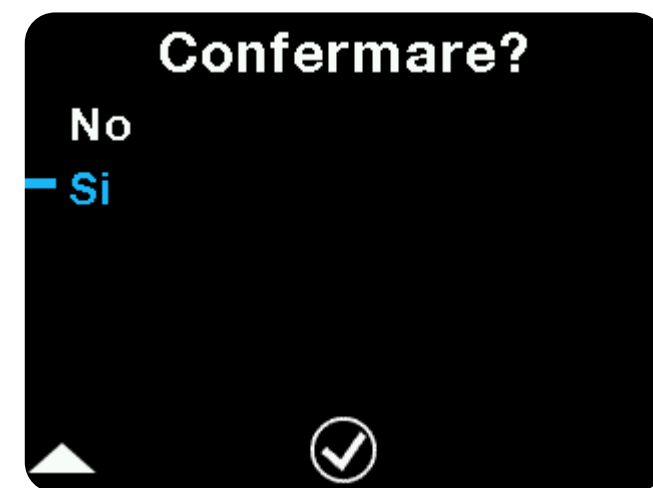

CAMBIARE I FILTRI

Scegliere “Cambio filtri” e poi premere “Sì” per iniziare il processo di cambio dei filtri, descritto nella sezione 2.8.

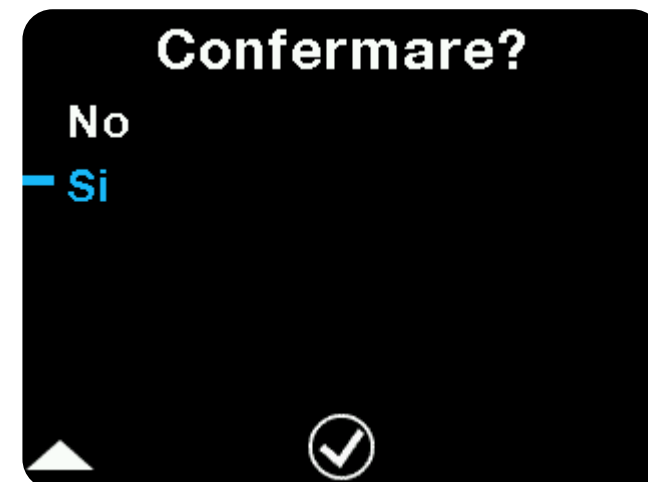

LANGPAK

Scegliere “LANGPAK” per controllare lo stato dei LANGPAK.



MANUTENZIONE PROGRAMMATA

Da questa voce di menu è possibile controllare quando i filtri devono essere sostituiti. Questo permette di ordinarli in anticipo. E' anche possibile controllare quando verrà effettuata la prossima pulizia a caldo automatica.

Intervallo manutenz.

Data corrente

27 Ott 2020

Pulizia a caldo

28 Ott 2020

Cambio filtri

27 Ott 2022

INTERVALLO DI PULIZIA A CALDO

Da questa voce di menu è possibile personalizzare l'intervallo tra i cicli di pulizia a caldo automatici. Consigliamo la pulizia a caldo ogni due giorni.

Intervallo pulizia a caldo

Ogni giorno

Ogni 2 giorni



4.3 MENU DI CONFIGURAZIONE

Selezionare “Installazione” nel menu  per accedere alle seguenti impostazioni:



LINGUA

Da questa voce di menu è possibile cambiare la lingua dell'interfaccia utente, come descritto nella sezione 2.4.



IMPOSTARE LA DATA

Da questa voce di menu è possibile cambiare la data memorizzata nella macchina, come descritto nella sezione 2.7. Se la macchina non è stata collegata alla corrente per molto tempo chiederà di reimpostare la data .





BLOCCO BAMBINI

La macchina LANG dispone di una funzione di sicurezza opzionale che impedisce ai bambini di maneggiare l'acqua calda senza l'aiuto di un adulto.



Se il blocco bambini è abilitato, quando si seleziona Acqua calda  o Aromi caldi  la macchina visualizzerà

Per disattivare temporaneamente il blocco bambini e produrre Acqua calda  o Aromi caldi , premere Menu  per 3 secondi fino a quando la macchina visualizza

La funzione Blocco bambini rimarrà disabilitata fino a quando la macchina LANG non andrà in standby.



Blocco bambini



**Blocco bambini
disabilitato**

AVVISO DI TDS ELEVATO

La macchina LANG è dotata di un sensore che rileva la qualità dell'acqua del rubinetto. Man mano che l'acqua viene purificata durante il processo di depurazione, l'acqua nella brocca inizierà ad accumulare le particelle e gli ioni che vengono filtrati. A livelli elevati di TDS, la durata del filtro inizia a diminuire. Per evitare questo problema, la macchina LANG chiede all'utente di svuotare e riempire la brocca dell'acqua del rubinetto quando l'acqua raggiunge un livello critico. Per disattivare l'avviso, selezionare "Off" e confermare.

Avviso TDS elevato

On
Off



RESET DI FABBRICA

Questa funzione può essere utilizzata per riportare l'apparecchio allo stato di fabbrica.

IMPORTANTE: tutte le personalizzazioni verranno perse dopo aver avviato questa procedura.

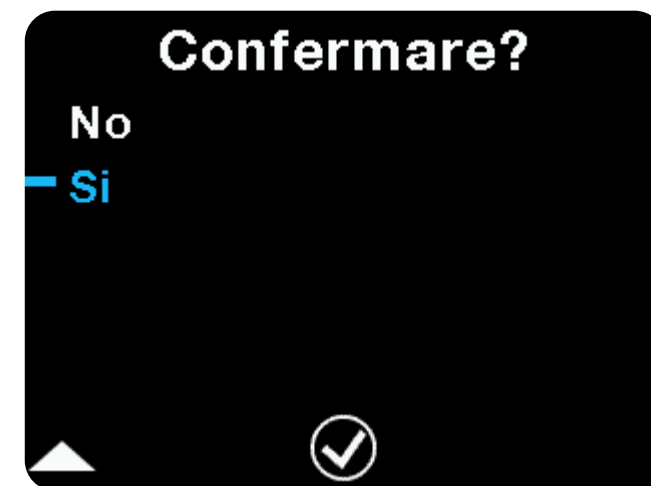

VERSIONE DEL FIRMWARE

Questa voce di menu è usata per controllare la versione del firmware installato nell'apparecchio TheWell.

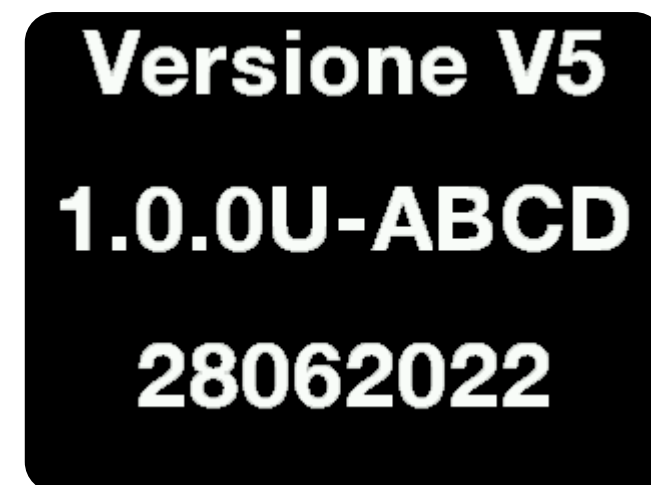

5. MANUTENZIONE

5.1 PULIZIA

Le brocche vanno lavate accuratamente prima dell'utilizzo. Le brocche sono lavabili in lavastoviglie e possono quindi essere lavate insieme alle altre stoviglie. E' possibile lavarle a mano con acqua calda e sapone.

Tutte le parti in plastica all'esterno della macchina possono essere pulite con acqua calda e sapone. Evitare di versare acqua nello scomparto LANGPAK: usare un panno umido per pulirlo.

5.2 VASSOIO DI RACCOLTA GOCCE

TheWell è dotata di un vassoio al centro per raccogliere le gocce d'acqua che si formano durante la produzione di acqua calda. Il vassoio va pulito e svuotato regolarmente.

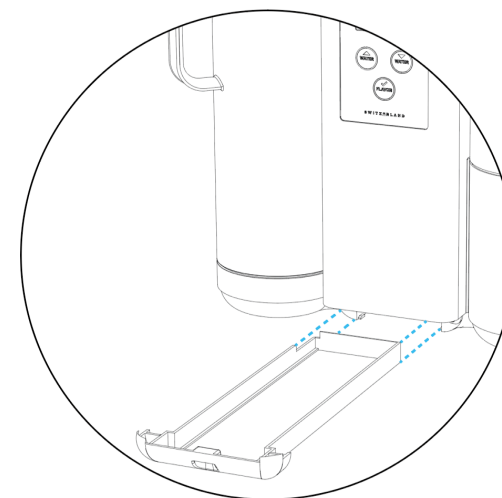

5.3 CICLI DI MANUTENZIONE AUTOMATIZZATI

TheWell dispone di procedure di manutenzione automatizzate che assicurano prestazioni ottimali.

5.4 PULIZIA A CALDO

La pulizia a caldo è un processo automatizzato che utilizza il bollitore incorporato per creare acqua calda che pulisce ed igienizza i componenti all'interno dell'apparecchio. La procedura di pulizia a caldo, che richiede circa 5 minuti, viene avviata automaticamente ogni due giorni. L'intervallo automatico può essere modificato e la pulizia a caldo può anche essere avviata manualmente dal menu "Manutenzione". Questo assicura che la macchina produca sempre acqua pulita e salutare, non importa quanto tempo sia passato dall'ultimo utilizzo della macchina.

La procedura di pulizia a caldo è descritta in dettaglio nella sezione 2.9.

5.5 CAMBIARE I FILTRI

I filtri devono essere sostituiti ogni due anni. La macchina visualizzerà un messaggio di avviso quando devono essere sostituiti, in modo da poterne ordinare e inserire di nuovi.

Quando i nuovi filtri vengono inseriti nell'apparecchio, devono essere riempiti e risciacquati prima di poterli usare per trattare l'acqua. La procedura è automatizzata, ma richiede circa 25 minuti, e richiede che l'utente riempi la brocca per l'acqua del rubinetto con acqua pulita e svuoti la brocca per l'acqua pulita quando è piena.

La procedura di inizializzazione dei filtri è descritta in dettaglio nella sezione 2.8.

5.6 DECALCIFICAZIONE

A seconda della durezza dell'acqua di rubinetto, possono formarsi depositi di calcio all'interno dell'apparecchio. Con il tempo, questi depositi di calcio possono ridurre le prestazioni della macchina e dei filtri e potenzialmente ridurre la durata. Se la macchina inizia a funzionare più lentamente, i depositi di calcio potrebbero essersi già formati all'interno. Per rimuovere i depositi di calcio, la macchina ha una procedura di decalcificazione automatica, che richiede le due cartucce speciali di decalcificazione (SDC) incluse in TheWell, oltre a 50 grammi di acido citrico.

IMPORTANTE: Per assicurare una durata ottimale dei filtri, raccomandiamo di eseguire questa procedura ogni 6 mesi, anche se non si è sicuri di quale sia la durezza dell'acqua di rubinetto o se si è certi del fatto che non sia dura.

Iniziare la procedura di decalcificazione andando nel “Menu manutenzione” e selezionando “Decalcificazione”.



Sostituire le cartucce del filtro 1 e 2 con le cartucce speciali per la decalcificazione (SDC) fornite con l'apparecchio TheWell.

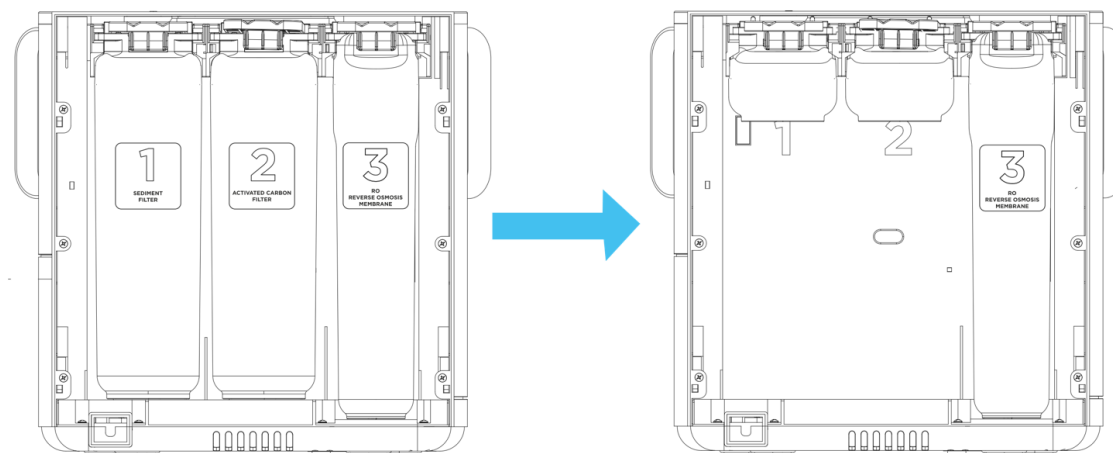

Assicurarsi che i ganci siano bloccati in posizione. Premere OK  per continuare.



La macchina chiederà di svuotare e riempire nuovamente la brocca per l'acqua del rubinetto. Assicurarsi che la brocca sia completamente piena ed inserita correttamente nell'alloggiamento di sinistra.

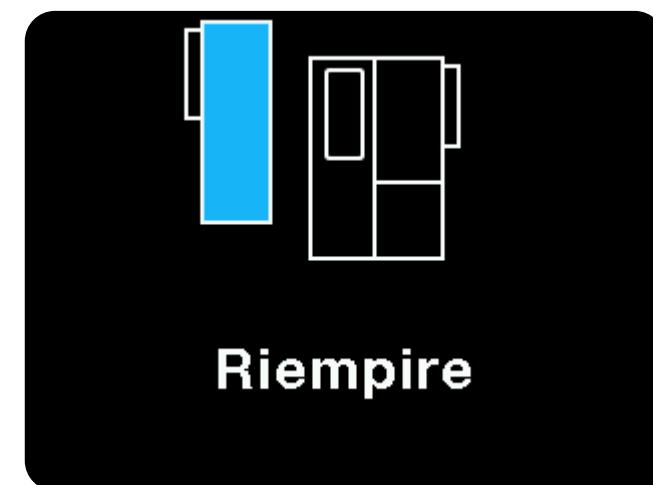

Dopo aver inserito correttamente la brocca per l'acqua di rubinetto, la macchina chiederà di svuotare e posizionare la brocca per l'acqua pulita nell'alloggiamento di destra.

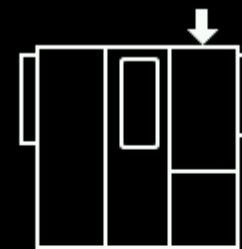

**Inserire la brocca
e confermare** ✓

Aggiungere l'additivo decalcificante LANG (disponibile per l'acquisto sul sito web LANG, www.drinklang.com) nella brocca per l'acqua di rubinetto. Si possono anche usare 50 grammi (10 cucchiaini) di acido citrico, che si può trovare in molti negozi di alimentari o supermercati. Non c'è bisogno di mescolare dopo aver aggiunto l'additivo alla brocca.

Una volta misurato e aggiunto, premere OK  per continuare.

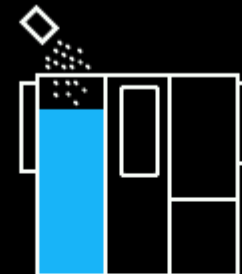

**Aggiungere additivo
e confermare** ✓

La macchina inizierà ora la procedura di decalcificazione automatica, che richiede circa 25 minuti. Il tempo rimanente fino al completamento verrà visualizzato sullo schermo.

ATTENZIONE! NON RIMUOVERE LA CORRENTE DURANTE QUESTA PROCEDURA.

Una volta terminata la procedura automatica, sostituire le cartucce speciali per la decalcificazione (SDC) con le cartucce filtro originali.



La macchina ora sciacquerà le sue componenti interne con due brocche d'acqua per rimuovere tutto il decalcificante. Svuotare e riempire nuovamente la brocca per l'acqua del rubinetto e metterla nell'alloggiamento di sinistra.

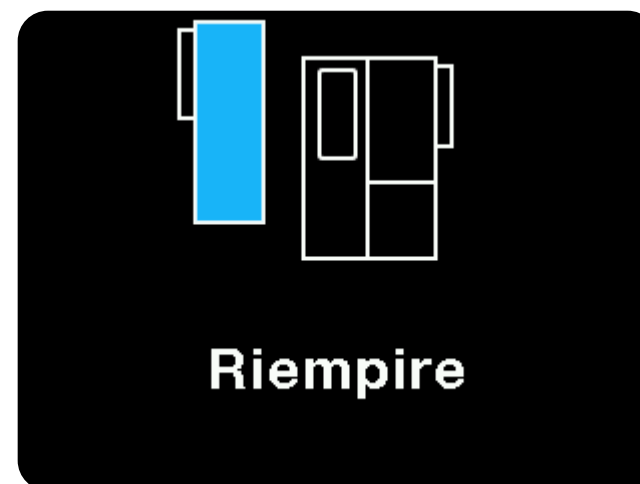

IMPORTANTE: Assicurarsi di svuotare completamente la brocca per l'acqua del rubinetto prima di riempirla nuovamente.

La macchina chiederà ora di posizionare la brocca per l'acqua pulita vuota nell'alloggiamento di destra. Inserire la brocca e premere OK  per continuare.



La macchina preparerà una brocca d'acqua piena. Una volta finito, chiederà di svuotare e riempire di nuovo la brocca per l'acqua del rubinetto e di metterla nell'alloggiamento di sinistra.

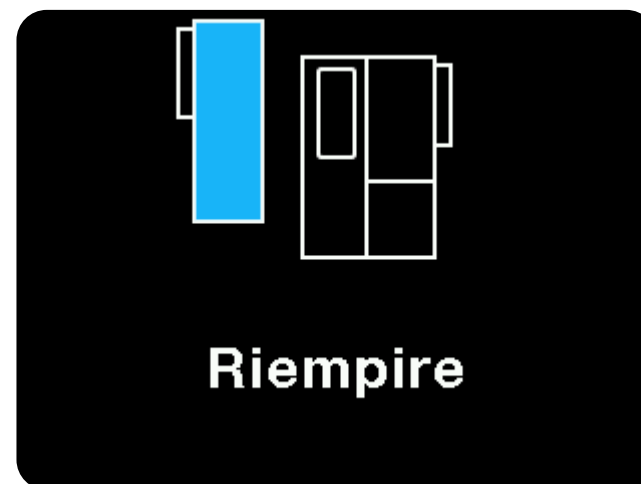

IMPORTANTE: Assicurarsi di svuotare completamente la brocca per l'acqua del rubinetto prima di riempirla nuovamente.

La macchina chiederà ora di inserire la brocca dell'acqua pulita vuota nell'alloggiamento di destra. Inserire la brocca e premere OK  per continuare. La macchina preparerà una seconda brocca piena di acqua.

La macchina è ora pulita e la procedura di decalcificazione è terminata.

Decalcificazione

terminata

IMPORTANTE: Dopo la procedura di decalcificazione, l'acqua pulita può avere un leggero sapore di limone residuo. Questo proviene dall'additivo decalcificante naturale, che non è dannoso per la salute. Se si desidera rimuovere qualsiasi sapore di limone residuo basta processare una brocca d'acqua piena.

5.7 RISCIACCO DEL FILTRO

La procedura di risciacquo del filtro può essere utilizzata per effettuare una pulizia profonda e/o una disinfezione dei filtri. La macchina LANG chiederà all'utente di svuotare e riempire la brocca dell'acqua del rubinetto con acqua pulita e di far scorrere l'acqua ad alta velocità attraverso i filtri per rimuovere tutti i sedimenti che possono essersi formati nel tempo. Opzionalmente, è possibile aggiungere dell'acqua ossigenata (un comune disinfettante) per disinfettare i filtri.

Come primo passo, la macchina chiederà di svuotare la brocca dell'acqua del rubinetto.

L'apparecchio chiederà quindi all'utente di riempire nuovamente la brocca dell'acqua del rubinetto. Se è necessario effettuare una disinfezione dei filtri, è possibile aggiungere 125 ml di acqua ossigenata al 3% all'interno dell'acqua del rubinetto. Non è necessario mescolare.

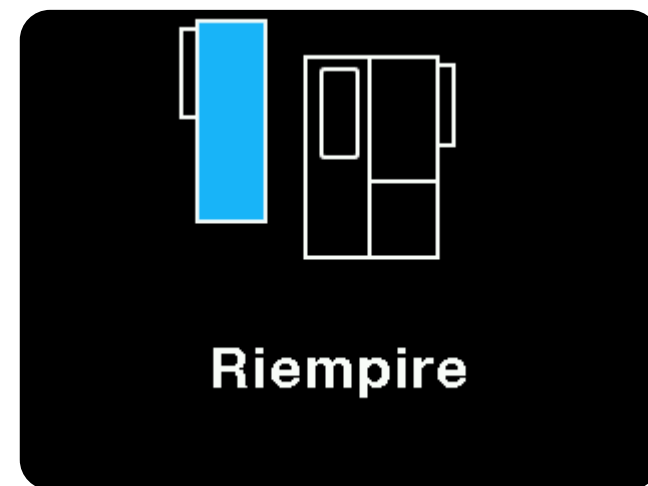

La macchina chiederà quindi di inserire la brocca dell'acqua pulita e di premere "OK" per confermare.



La macchina inizierà quindi a risciacquare i filtri per 15 minuti.

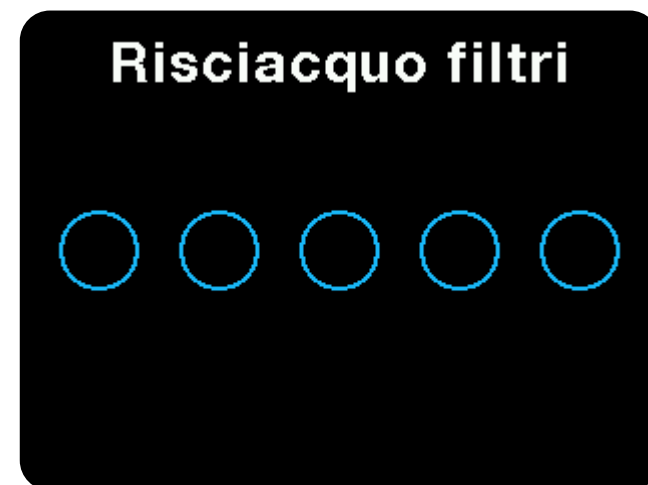

Al termine della procedura di risciacquo, la macchina chiederà di svuotare il contenitore dell'acqua pulita e di confermare con "OK" .



La brocca dell'acqua del rubinetto deve essere svuotata e riempita con acqua pulita.

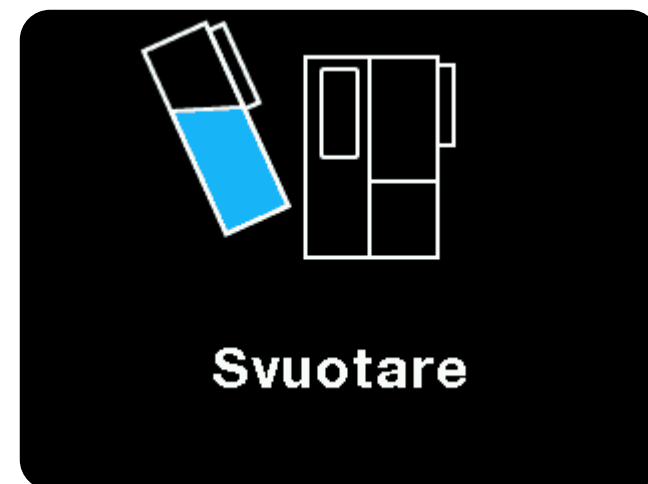

AVVERTENZA: non bere l'acqua prodotta durante il risciacquo del filtro.

6. RISOLUZIONE DEI PROBLEMI

Fare riferimento a questa sezione se si verificano problemi durante l'utilizzo.

SE LA MACCHINA NON SI ACCENDE

Assicurarsi che il cavo di alimentazione sia collegato correttamente e che ci sia corrente alla presa. Premere “Power”  per accendere la macchina. Se non si accende, contattare l'assistenza tecnica LANG.

PERDITA D'ACQUA

Assicurarsi che la brocca per l'acqua del rubinetto sia posizionata correttamente (vedere sezione 2.5). Se la perdita persiste, contattare l'assistenza tecnica LANG .

LA MACCHINA FUNZIONA LENTAMENTE

Ci possono essere depositi di calcio all'interno dell'apparecchio. Eseguire una procedura di decalcificazione (vedere la sezione 5.5 Manutenzione).

Di seguito sono riportati i messaggi che si possono incontrare e cosa indicano.

MANCA LA BROCCA DELL'ACQUA PULITA/BOTTIGLIA/ TAZZA

Posizionare la brocca o la tazza sull'alloggiamento di destra ed attendere che l'errore scompaia.

La macchina ha un sensore di peso, quindi non lasciare la mano sulla brocca o sulla tazza dopo averle posizionate sull'alloggiamento di destra.

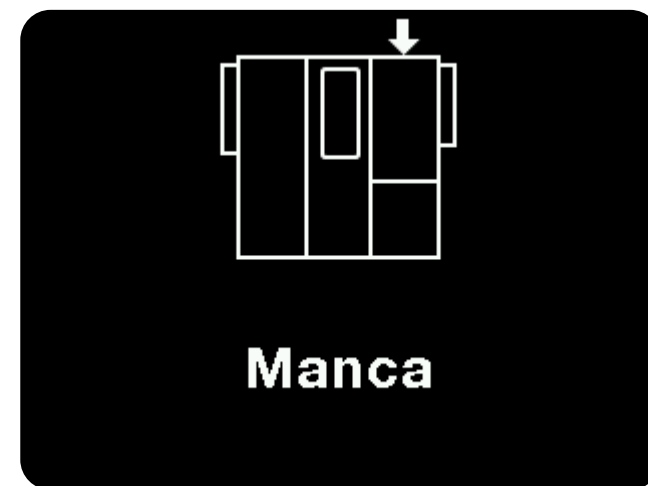

BROCCA DELL'ACQUA DI RUBINETTO MANCANTE

Inserire la brocca per l'acqua del rubinetto nell'alloggiamento di sinistra ed aspettare che l'errore scompaia.

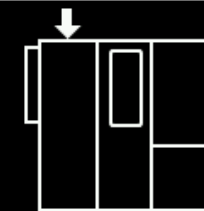

Manca

BROCCA DELL'ACQUA PULITA/TAZZA/BOTTIGLIA PIENA

La macchina ha finito di processare l'acqua e la bevanda è pronta.



Piena

AROMA VUOTO

Il contenitore degli aromi LANGPAK+ è vuoto e deve essere sostituito.

LEMON

finito

MANCANO I MINERALI

I contenitori minerali LANGPAK mancano o non sono inseriti correttamente. Rimuovere e re-inserire. Assicurarsi che il coperchio si chiuda completamente.

IMPORTANTE: La macchina funziona solo se entrambi i contenitori di minerale A e di minerale B sono inseriti. La macchina riconosce anche quando i contenitori sono vuoti e smette di funzionare fino alla loro sostituzione. I contenitori LANGPAK Mineral A e Mineral B vanno sempre sostituiti insieme.

Mancano

I minerali

I MINERALI STANNO PER FINIRE

I contenitori di minerali LANGPAK sono quasi vuoti. E' possibile acquistarli su www.drinklang.com prima che siano completamente vuoti.

ALPINE BLEND A

Quasi finito

I MINERALI SONO VUOTI

I contenitori di minerali LANGPAK sono vuoti e devono essere sostituiti. La macchina funziona solo se sono inseriti entrambi i contenitori Mineral A e Mineral B. La macchina si disattiva quando i contenitori sono vuoti e smette di funzionare fino alla loro sostituzione.

IMPORTANTE: I contenitori LANGPAK Mineral A e Mineral B vanno sempre cambiati insieme.

I minerali

sono vuoti

ERRORE LANGPAK

E' stato inserito il tipo sbagliato di contenitore LANGPAK (ad esempio, due contenitori di aroma o due contenitori di Mineral A). E' possibile inserire un solo Mineral A, un solo Mineral B ed un aroma opzionale. E' possibile inserire un solo aroma alla volta.

CAMBIARE I FILTRI

Ogni due anni è necessario sostituire le cartucce del filtro. Quando viene mostrato questo avviso, è necessario acquistare nuovi filtri da www.drinklang.com e vanno sostituiti il prima possibile.

ERRORE 1 FLUSSOMETRO

Contattare l'assistenza tecnica LANG.

Mancano

I minerali

Filtri

danneggiati

Cambiare

Errore

1

Flussimetro

ERRORE 2 TOUCH

Rimuovere il cavo di alimentazione, attendere un minuto, quindi ricollegarlo. Se il problema persiste, contattare l'assistenza tecnica LANG.

Errore

2

Touch

ERRORE 3 MEMORIA

Contattare il supporto tecnico LANG.

Errore

3

Memoria

ERRORE 4 FLUSSO BASSO

Questo può accadere se ci sono depositi di calcio all'interno dell'apparecchio. Eseguire una procedura di decalcificazione (vedere paragrafo 5.5). Se i depositi di calcio sono particolarmente forti, potrebbe essere necessario sostituire anche i filtri. Se il problema persiste, contattare l'assistenza tecnica LANG.

Errore

4

Flusso basso

ERRORE 5 MICROPOMPE

Questo può accadere se i contenitori LANGPAK non sono stati usati per molto tempo. Rimuovere il cavo di alimentazione e pulire il vano LANGPAK all'interno della macchina con un panno umido e un po' di sapone. Rimuovere eventuali residui di sapone con un panno umido. Quindi, rimuovere i contenitori LANGPAK, scuoterli vigorosamente e reinserirli nella macchina. Se il problema persiste, contattare l'assistenza tecnica LANG.

Errore

5

Dosatori

ERRORE 6 TEMPERATURA BASSA

La macchina non riesce a raggiungere la temperatura dell'acqua calda desiderata. Rimuovere il cavo di alimentazione, attendere un minuto, quindi ricollegarlo. Se il problema persiste, contattare l'assistenza tecnica LANG.

Errore

6

Temperatura bassa

ERRORE 7 TEMPERATURA ALTA

Rimuovere il cavo di alimentazione, attendere un minuto, quindi ricollegarlo. Se il problema persiste, contattare l'assistenza tecnica LANG.

Errore

7

Temperature alta

ERRORE 8 LANGPAK NFC

Rimuovere il cavo di alimentazione, attendere un minuto, quindi ricollegarlo. Se il problema persiste, contattare l'assistenza tecnica LANG.

Errore

8

Langpak NFC

ERRORE 9 BOLLITORE

Rimuovere il cavo di alimentazione, attendere un minuto, quindi ricollegarlo. Se il problema persiste, contattare l'assistenza tecnica LANG.

Errore

9

Boiler

ERRORE 10 DOSATORI

Rimuovere il cavo di alimentazione, attendere un minuto, quindi ricollegarlo. Se il problema persiste, contattare l'assistenza tecnica LANG.

Errore

10

Dosatori

7. INFORMAZIONI SUL PRODOTTO

Modello: LANG TheWell C010 rev 03

Intervallo di temperatura di funzionamento: 10 - 35 °C

Intervallo di temperatura dell'acqua di rubinetto: 5 - 35 °C

Valori di funzionamento in US:

RATINGS
120 Vac/60Hz
1500W/Class I

Valori di funzionamento in EU:

RATINGS: 230 Vac
50-60Hz, 800W, Class I
Max. Input: 1500W

Produttore: LANG Beverages SA

Indirizzo: Baarerstrasse 125, 6300 Zug, Switzerland

SMALTIMENTO ECOLOGICO



Puoi aiutare a proteggere l'ambiente!

Si prega di rispettare le normative locali: smaltire qualsiasi apparecchiatura elettrica non funzionante in un centro di smaltimento appropriato.

TheWell

WWW.DRINKLANG.COM